



HAUSTÜREN

HOLZ & HOLZ-ALUMINIUM





HAUSTÜREN

Für ein sicheres und warmes Zuhause

Türen sind Teil des Lebens. Wir begegnen ihnen täglich, berühren sie, öffnen sie mit Erwartung, Respekt oder Neugier. Sie schützen uns, geben uns Geborgenheit und markieren den Übergang zwischen Innen und Außen. Eine Tür bedeutet Zuhause, Sicherheit und Zugehörigkeit. Offen steht sie für Möglichkeiten und Hoffnung, geschlossen für Ruhe, Rückzug oder Konzentration.

Seit jeher dienen Türen der Ordnung und Raumaufteilung. Einst aus massivem Holz gefertigt, sind sie heute Ausdruck moderner Architektur: klar, reduziert und technisch ausgereift. Hochwertige Türblätter und Rahmen mit wetterbeständiger Aluminiumverkleidung vereinen Design mit Funktionalität. Wärme- und Schalldämmung, natürliche Ausstrahlung und hoher Wohnkomfort stehen dabei im Mittelpunkt.

Holz-Haustüren setzen stilvolle Akzente im Innen- und Außenbereich – dezent und zugleich wirkungsvoll. Unterschiedliche Holzarten, Farben sowie Quer- oder Längsstrukturen lassen Natur in ihrer schönsten Form erleben.

Vielleicht werden Sie durch die Türen aus unserem Katalog inspiriert und entdecken die Tür Ihres Lebens. Durch Ihre Tür werden Sie ins Leben schreiten und durch das Leben in die Zukunft reisen.

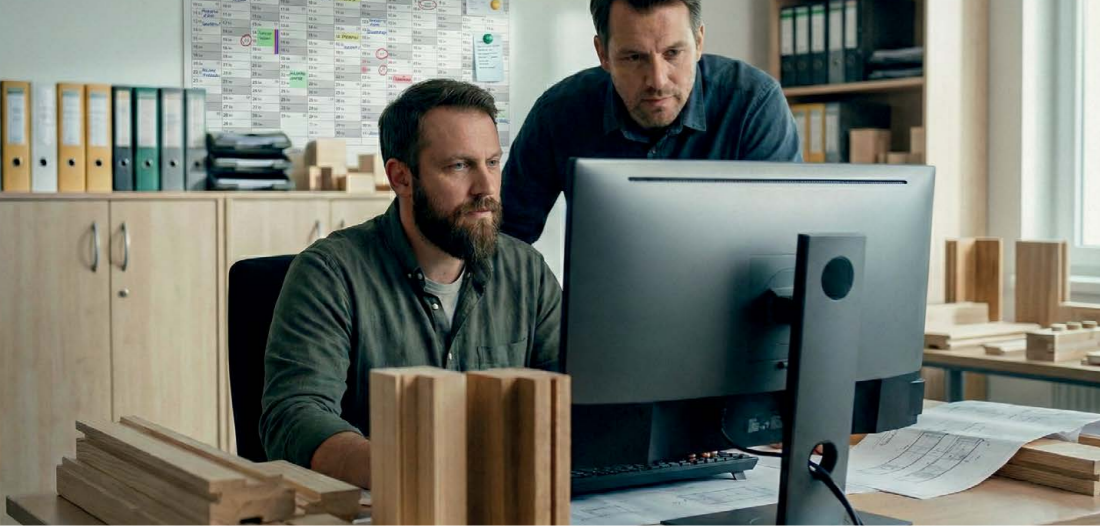

UNSERE MEHRWERTE



Maßgeschneiderte Unikate

Ihre Vision ist unser Maßstab. Neben Standardlösungen, fertigen und realisieren wir Eingangstüren, die exakt auf Ihre ästhetischen Wünsche und baulichen Anforderungen zugeschnitten sind. Jedes Stück kann ein Ausdruck Ihrer Persönlichkeit sein.



Ingenieurskunst & Präzision

Verlassen Sie sich auf High-End-Komponenten und modernste Fertigungstechnik. Unsere Türen garantieren auch bei schweren Flügeln eine federleichte Bedienung. Maximale Sicherheit und smarte Zusatzfunktionen sind bei uns Standard.



Architektur trifft Stil

Der erste Eindruck zählt. Ob puristischer Minimalismus, zeitlose Klassik oder rustikaler Charme – unsere vielfältigen Modellreihen setzen architektonische Akzente und unterstreichen den Charakter Ihres Hauses perfekt.



Nachhaltige Eleganz

Wir verbinden Ökologie mit Design. Durch den innovativen Mix aus Holz, Glas und Metall sowie energieeffiziente Fertigungsprozesse schaffen wir Produkte, die nicht nur gut aussehen, sondern auch Ihre Energiebilanz verbessern.



Grenzenlose Freiheit

Wählen Sie zwischen Holz oder Holz-Alu Ausführungen. Wir realisieren Dimensionen bis 1335 x 3000 mm. Ergänzt durch Seitenteile, Oberlichter, flächenbündige Optik mit verdeckte Bänder – alles ist machbar.



HOLZ-HAUSTÜREN

Natürliche Ausstrahlung, wohlige Wärme, zeitlose Eleganz und ein einzigartiges Wohngefühl.

Technische Daten Holz-Haustüren.....	10
Vintage Holz-Haustüren.....	12
Modern Holz-Haustüren.....	18
Vetro Holz-haustüren.....	34
Klassische Holz-Haustüren.....	36
Historische Holz-Haustüren.....	40
Nebeneingangstüren.....	42

HOLZ-ALU HAUSTÜREN

Die perfekte Verbindung aus natürlicher Wärme, hervorragendem Witterungsschutz und Pflegeleichtigkeit.

Technische Daten Holz-Alu.....	48
Moderne Holz-Alu Haustüren.....	50
Vetro Holz-Alu Haustüren.....	62
Klassische Holz-Alu Haustüren.....	64

Allgemeine technische Daten.....	72
Farbtöne von Holz- und Alu-Oberflächen.....	78
Verglasungen.....	82
Verriegelungen.....	85
Beschläge.....	86
Sonstiges Zubehör.....	90



HOLZ- HAUSTÜREN

VORTEILE, DIE ÜBERZEUGEN

Einzigartig und natürlich – echtes Holz in seiner schönsten Form.
Individuelle Farben, Maserungen und Strukturen machen jede Holzoberfläche zu einem einzigartigen Erzeugnis der Natur und zu einem unverzichtbaren Gestaltungselement im Haus. Sei es am Boden, als Möbel oder als Türoberfläche: Echtes Holz erzeugt durch seinen unverfälschten Charme eine wohnlige Atmosphäre, die einfach zum Wohlfühlen einlädt.

Gut für die Umwelt.
Holzhaustüren haben das günstigste Ökopprofil und sind aus nachhaltigem Naturstoff angefertigt. Holz speichert den „Klimakiller“ CO₂. Holzhaustüren helfen Energie einzusparen, denn hohe Dämmwerte reduzieren die Heizkosten.

Gestalterische Möglichkeiten.
Neben Standardausführungen können Sie auch zwischen Ausführungen für Niedrigenergie- oder Passivhäuser wählen.

Die hochwertige Oberflächenbeschichtung
bietet durch verschiedene Farbtöne und Effekte vielfältige Gestaltungsmöglichkeiten für die jeweiligen Bedürfnisse. Unsere Farben bieten Perfekten Schutz gegen Umwelteinflüsse sowie mechanische Beanspruchungen. Die natürlich geschützte und veredelte Oberfläche wird Ihnen bei richtiger Pflege viele Jahre lang Freude bereiten.

Hohe Wärmedämmung, optimale Schalldämmung, beste Sicherheit.

HOLZ VINTAGE



HOLZ MODERN



HOLZ VETRO

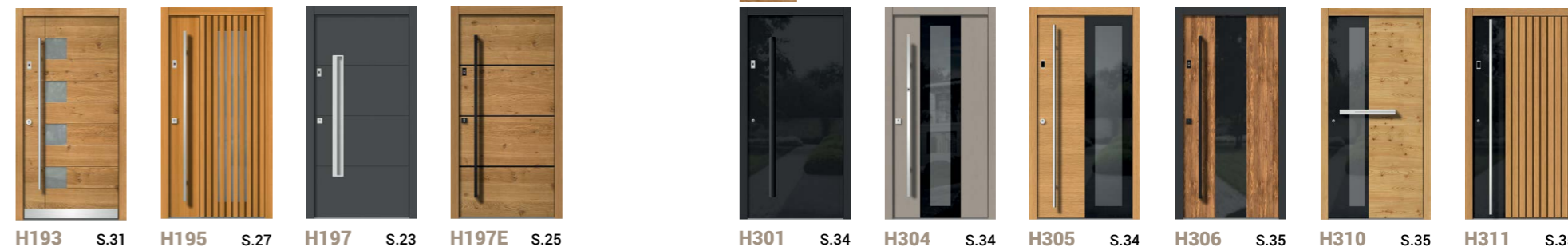

HOLZ CLASSIC

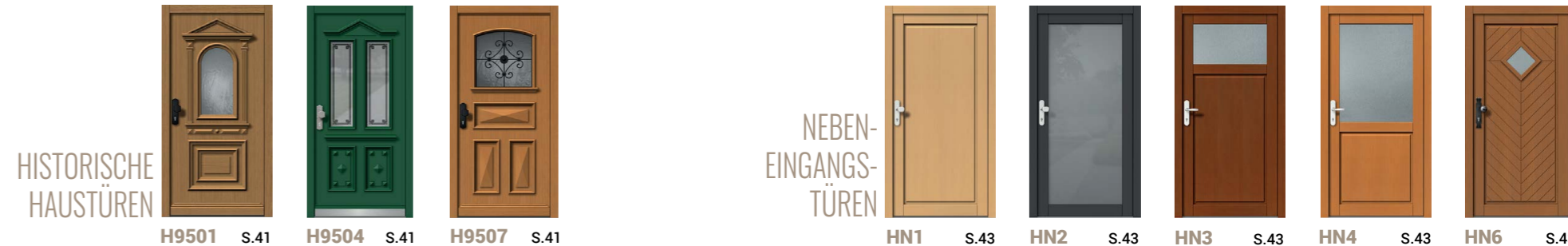

HISTORISCHE HAUSTÜREN

NEBEN-
EINGANGS-
TÜREN

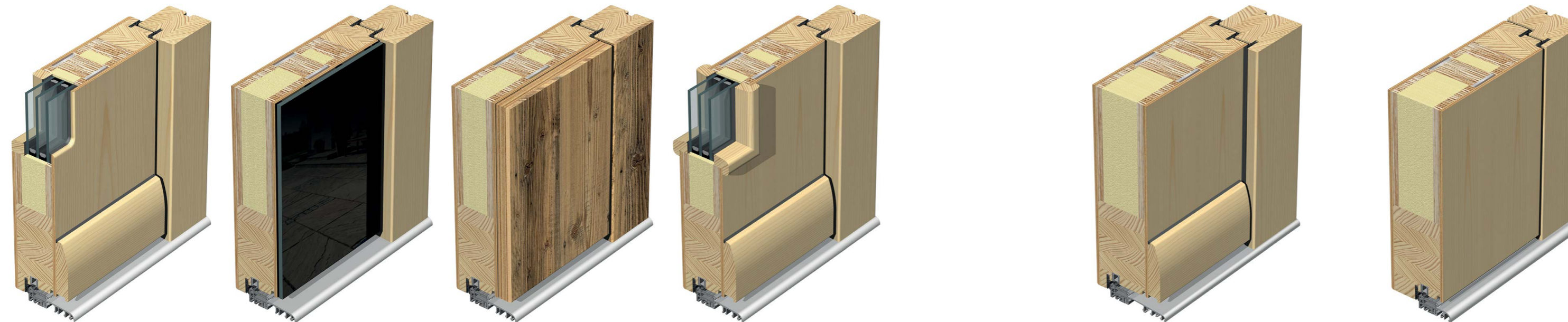

Allgemeine Standardausstattung:

- Holzart Fichte, Eiche, Lärche
- ISOCORE-TECH Standard-Türblatt-Rohling - mehrschichtige Konstruktion, verstärkt mit Massivholz-Rahmen, Spezialdeckschichten und integriertem Verstärkungsprofil an der Schlossseite, PUR-Konstruktionskern, senkrechte Furnier Maserung. Wärmedurchgangskoeffizient des Rohlings $U_p = 0,95 \text{ W/m}^2\text{K}$ (Holzart Fichte).
- Flächenbündige Edelstahl-Applikationen oder Relief-Fräsungen nur außen
- Holz-Applikationen (Profilrahmen, Füllungen) nur außen
- Oberflächenbehandlung - einfarbige Dickschichtlasur laut unserer Farbkarte
- ohne Profilzylinder
- ohne sichtbare Beschläge (Drücker, Griffe, Rosetten)

Sonderausführungen:

- **NIEDRIGENERGIE-Türblatt-Rohling** - Türblattstärke ab 85 mm, Wärmedurchgangskoeffizient des Rohlings $U_p = 0,74 \text{ W/m}^2\text{K}$, Tür U_d -Wert ab $0,85 \text{ W/m}^2\text{K}$ (Holzart Fichte).
- **PASSIV-Türblatt-Rohling** - Türblattstärke ab 100 mm, Wärmedurchgangskoeffizient des Rohlings $U_p = 0,60 \text{ W/m}^2\text{K}$, Tür U_d -Wert ab $0,70 \text{ W/m}^2\text{K}$ (Holzart Fichte).

*** Hinweis:**

Bei sogenannten flächenbündigen Haustüren kann es wegen fertigungstechnischer und klimatischer Gegebenheiten zu leichten Differenzen an verschiedenen Stellen kommen, d.h. das Türblatt kann zum Türrahmen leicht vor- oder zurückstehen. Eine 100% Flächenbündigkeit ist somit nicht immer gewährleistet und muss daher toleriert werden.

Wetterschenkel / Trittschutzblech:



Wetterschenkel W1
Holzprofil 85 mm



Wetterschenkel W5
Holzprofil mit Edelstahlblech überdeckt 85 mm
Optional schwarz lackiert **W5B**



Trittschutzblech W7
Edelstahlblech 85 mm, flächenbündig
Optional schwarz lackiert **W7B**



Trittschutzblech W2
Edelstahlblech 25 mm, flächenbündig
Optional schwarz lackiert **W2B**

	MODERN	VETRO	VINTAGE - ALTHOLZ	CLASSIC	NIEDRIGENERGIE 85 / PASSIV 100	FLÄCHENBÜNDIG* 85 / 100
Modellname	H101...	H301...	H401...	H501...	H101... H301... H401... H501... H9501...	H101... H301... H401... H501... H9501...
Katalogseite	18 - 33	34 - 35	12 - 17	36 - 39	12 - 41	12 - 41
Rahmen-Stärke (Bautiefe)	68 mm	68 mm	68 mm	68 mm	85 mm / Passiv 100 mm	85 mm / Passiv 100 mm
Türblatt-Stärke	68 mm	77 mm	68 + 20 mm Altholz Applikation (88 mm)	68 mm	85 mm / Passiv 100 mm	85 mm / Passiv 100 mm
Türblatt-Rohling Ausführung	ISOCORE-TECH Standard	ISOCORE-TECH Standard	ISOCORE-TECH Standard	ISOCORE-TECH Standard	ISOCORE-TECH Niedrigenergie / Passiv	ISOCORE-TECH Niedrigenergie / Passiv
Verglasung	3-fach, $U_g = 0,7 \text{ W/m}^2\text{K}$ Ornament Glasgruppe 1	3-fach, $U_g = 0,7 \text{ W/m}^2\text{K}$, außen Parsol grau ESG + Email / innen Klarglas ESG	3-fach, $U_g = 0,7 \text{ W/m}^2\text{K}$ Ornament Glasgruppe 1	3-fach, $U_g = 0,7 \text{ W/m}^2\text{K}$ Ornament Glasgruppe 1	3-fach, $U_g = 0,7 \text{ W/m}^2\text{K}$, Orn. Glasgruppe 1 (VETRO Parsol grau + Email)	3-fach, $U_g = 0,7 \text{ W/m}^2\text{K}$, Orn. Glasgruppe 1 (VETRO Parsol grau + Email)
Wetterschenkel (Modellabhängig)	Holzwetterschenkel	ohne	ohne	Holzwetterschenkel	Holzwetterschenkel	Trittschutzblech oder ohne
Applikationen (Edelstahl, Holz,...)	nur außen	ohne	ohne	nur außen	nur außen	nur außen
Glasleisten	nur innen, flächenbündig	nur innen, flächenbündig	Modellabhängig	beidseitig	Modellabhängig	Modellabhängig
Dichtungenebene	2	2	2	2	3	2
Verriegelung	3-fach mit Haken	3-fach mit Haken	3-fach mit Haken	3-fach mit Haken	3-fach mit Haken	3-fach mit Haken
Bänder	3D verstellbar	3D verstellbar	3D verstellbar	3D verstellbar	3D verstellbar	verdeckt liegend, 3D verstellbar
Bodenschwelle	thermisch getrennte TB75	thermisch getrennte TB75	thermisch getrennte TB75	thermisch getrennte TB75	thermisch getrennte TB90 / Passiv TB75	thermisch getrennte TB52 / Passiv TB75
Wärmedurchgangskoeffizient U_d	ab $1,0 \text{ W/m}^2\text{K}$ (Holzart Fichte)	ab $1,0 \text{ W/m}^2\text{K}$ (Holzart Fichte)	ab $1,0 \text{ W/m}^2\text{K}$ (Holzart Fichte)	ab $1,0 \text{ W/m}^2\text{K}$ (Holzart Fichte)	ab $0,85 \text{ W/m}^2\text{K}$ / Passiv ab $0,70 \text{ W/m}^2\text{K}$ (Holzart Fichte)	ab $0,85 \text{ W/m}^2\text{K}$ / Passiv ab $0,70 \text{ W/m}^2\text{K}$ (Holzart Fichte)

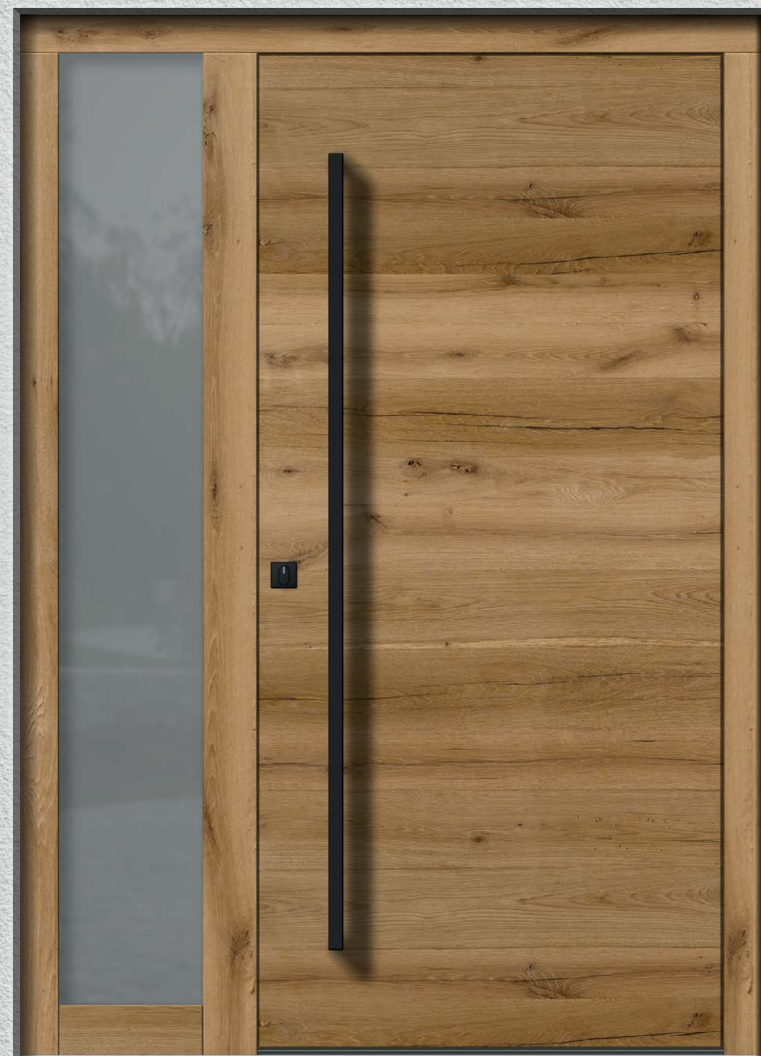

H401

Holzart: Eiche (Ausführung Vintage),
Außen Altholz Applikation, Eiche 2E quer
Oberfläche: geölt
Innendrücker: S640
Außenrosette: SZEP
Griff: SQ160
Seitenteil: ST01
Glas Seitenteil: Satinato weiß



H401

Holzart: Fichte (Ausführung Vintage),
Außen Altholz Applikation, Fichte 5C quer
Innen Fichte querfurniert
Farbe innen: F00
Drücker: S689
Trittschutzblech: W2B
*Abbildung links: Außenansicht
Abbildung rechts: Innenansicht*



MODELL H401V

H404

Holzart: Fichte (Ausführung Vintage);
Außen Altholz Applikation,
Fichte 3B quer
Farbe innen: F00
Glas: Altdeutsch weiß
Drücker: GM70
Trittschutzblech: W7B
Zubehör: Glasgitter G404 schwarz



HOLZ VINTAGE



H401

Holzart: Fichte (Ausführung Vintage),
Außen Altholz Applikation, Fichte 3B quer
Farbe innen: F00
Innendrücker: S640
Außenrosette: SZEP
Griff: SQ160
Seitenteil: ST01
Glas Seitenteil: Satinato weiß
Zubehör: EAV4 Schloss
Codetastatur & Fingerscanner CTF5B

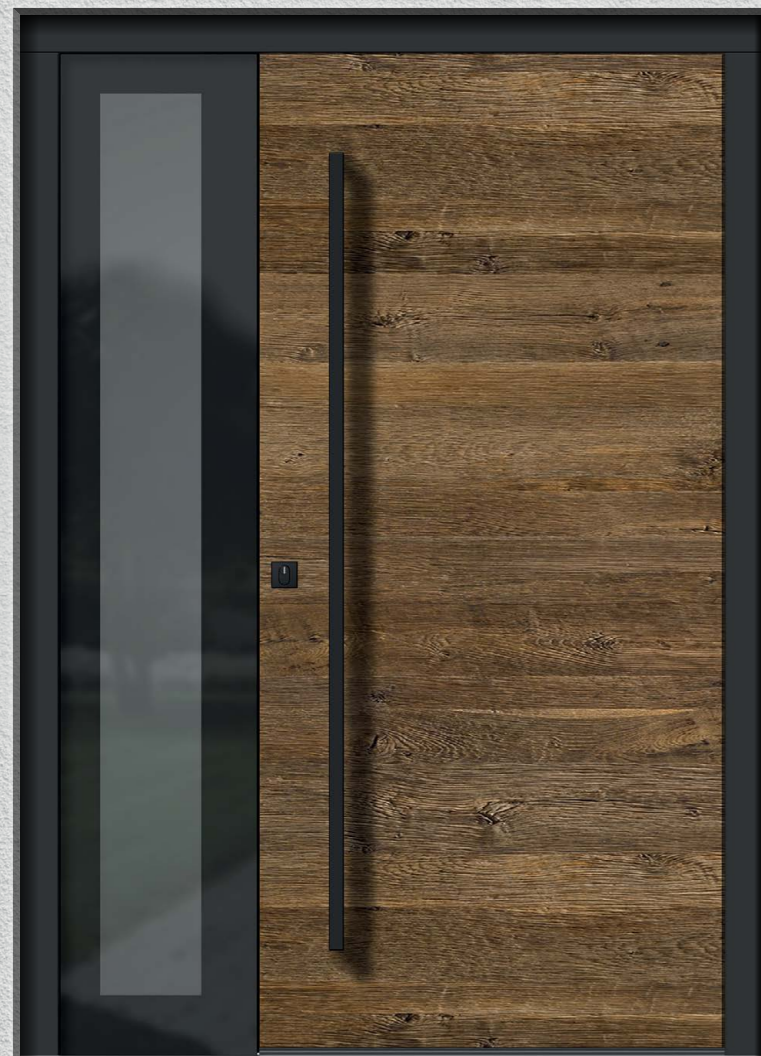

H401

Holzart: Eiche (Ausführung Vintage),
Türblatt außen: Altholz Applikation, Eiche 4E quer
Farbe innen: E00
Farbe Blendrahmen außen: RAL7021
Innendrücker: S640
Außenrosette: SZEP
Griff: SQ160
Seitenteil: ST03
Glas Seitenteil: Parsol grau mit Email schwarz,
mittlere Scheibe Klarglas



H411

Holzart: Fichte (Ausführung Vintage);
Türblatt: außen Altholz Applikation,
Fichte 5C quer
Farbe Blendrahmen und Dekor außen: RAL7016
Farbe: innen F00
Glas: Satinato weiß
Innendrücker: GE540
Außenrosette: ZEP
Griff: GS160-CTFS
Zubehör: EAV4 Schloss +
Codetastatur mit Fingerscanner am Griff



H453

Holzart: Lärche (Ausführung Vintage);
Außen Altholz Applikation,
Eiche 2E quer
Oberfläche: geölt
Glas: Satinato weiß
Innendrücker: S604
Außenrosette: SZAP
Griff: SD160



MODELL H403

H415

Holzart: Fichte (Ausführung Vintage);
Außen Altholz Applikation,
Eiche 2E längs
Oberfläche: geölt
Glas: Altdeutsch weiß
Drücker: GSE1
Trittschutzblech: W2B
Zubehör: Glasgitter G410 schwarz



HOLZ VINTAGE



H413

Holzart: Fichte (Ausführung Vintage);
Außen Altholz Applikation, Fichte 3B längs & quer
Farbe innen: F00
Glas: Altdeutsch weiß
Drücker: GSE1
Trittschutzblech: W7B
Seitenteil: ST01
Glas Seitenteil: Altdeutsch weiß



H4010

Holzart: Fichte (Ausführung Vintage);
Außen Altholz Applikation,
Fichte 3B, Holzstrukturverlauf lt. Bild
Farbe: innen F00
Drücker: GSE1
Seitenteil: ST01
Glas Seitenteil: Satinato weiß



H402

Holzart: Eiche (Ausführung Vintage);
außen Altholz Applikation,
Eiche 2E, Holzstrukturverlauf lt. Bild
Oberfläche: geölt
Drücker: GSE1



H410

Holzart: Fichte (Ausführung Vintage);
außen Altholz Applikation,
Fichte 3B, Holzstrukturverlauf lt. Bild
Farbe: innen F00
Glas: Altdeutsch weiß
Drücker: GM70
Trittschutzblech: W7B
Zubehör: EAV4 Schloss +
Fingerscanner FS3B,
Glasgitter G410 schwarz
Glasrahmen beidseitig in RAL9005



H405

Holzart: Fichte (Ausführung Vintage);
Außen Altholz Applikation,
Fichte 3B quer
Farbe: innen F00
Glas: Parsol grau mit Email schwarz,
mittlere Scheibe Klarglas
Innendrücker: S640
Außenrosette: SZEP
Griff: SQ160
Zubehör: EAV4 Schloss + Fingerscanner FS3B



HOLZ VINTAGE



H412

Holzart: Fichte (Vintage Ausführung)
Türblatt: außen Altholz Applikation, Fichte 5C quer
Glas-Applikation außen: Parsol grau mit Email schwarz
Farbe: innen F00
Innendrücker: GE540
Außenrosette: ZAR
Griff: GS-TL
Seitenteil: ST03
Glas Seitenteil: Parsol grau mit Email schwarz, mittlere Scheibe Klarglas
Sonder Ausführung: Blendrahmen außen mit Alu-Profil RAL7021

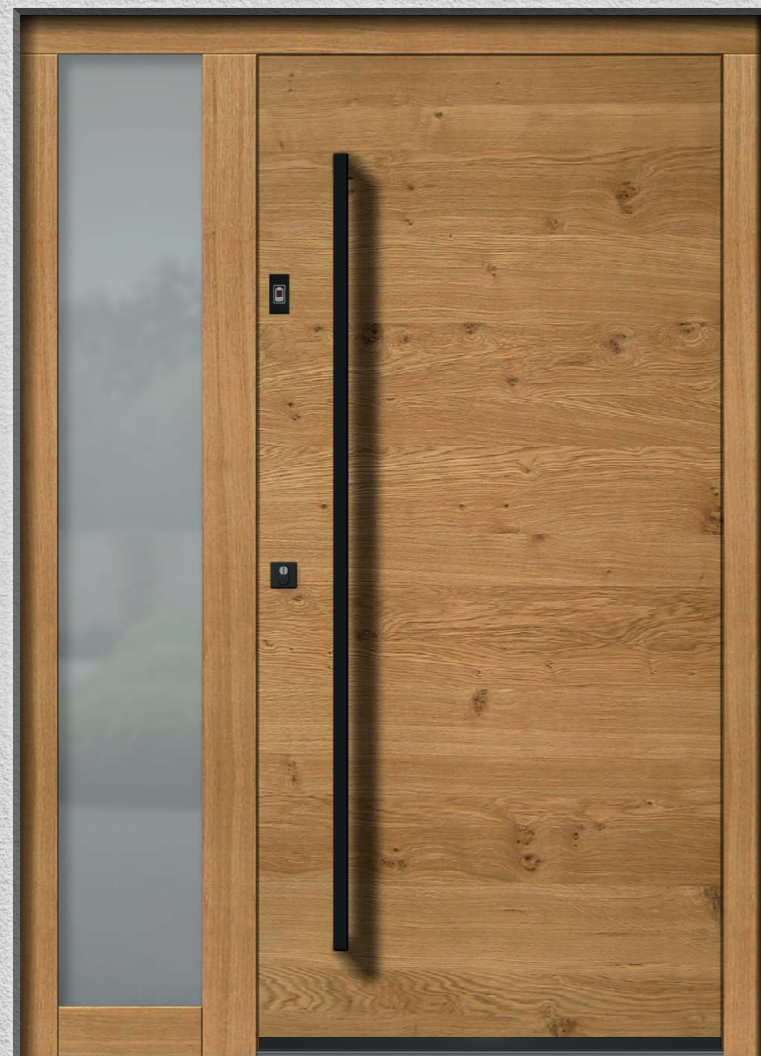

H101

Holzart: Eiche,
Türblatt innen & außen astig querfurniert
Oberfläche: geölt
Innendrücker: S640
Außenrosette: SZEP
Griff: SQ160
Trittschutzblech: W2B
Seitenteil: ST01
Glas Seitenteil: Satinato weiß
Zubehör: EAV4 Schloss + Fingerscanner FS3B
Sonderausführung: innen & außen flächenbündig



H101

Holzart: Eiche
Türblatt innen & außen astig längsfurniert,
Oberfläche: braun geölt
Farbe Rahmen: RAL7021
Innendrücker: S640
Außenrosette: SZEP
Griff: SQ160
Trittschutzblech: W2B



MODELL H101



H101

Holzart: Eiche
Farbe: E13
Drücker: S689
Zubehör: EAV4 Schloss + Fingerscanner FS3B

H101

Holzart: Eiche,
Türblatt innen & außen querfurniert
Farbe: E11
Innendrücker: GE504
Außenrosette: Z
Griff: GR-TL
Seitenteil: ST01 links & rechts
Glas Seitenteil: Satinato weiß



HOLZ MODERN



H101

Holzart: Lärche; Türblatt innen & außen astig querfurniert
Seitenteil innen astig querfurniert
Oberfläche: geölt
Innendrücker: S604
Außenrosette: SZA
Griff: SD160
Seitenteil: ST03
Glas Seitenteil: Parsol grau mit Email schwarz,
mittlere Scheibe Klarglas

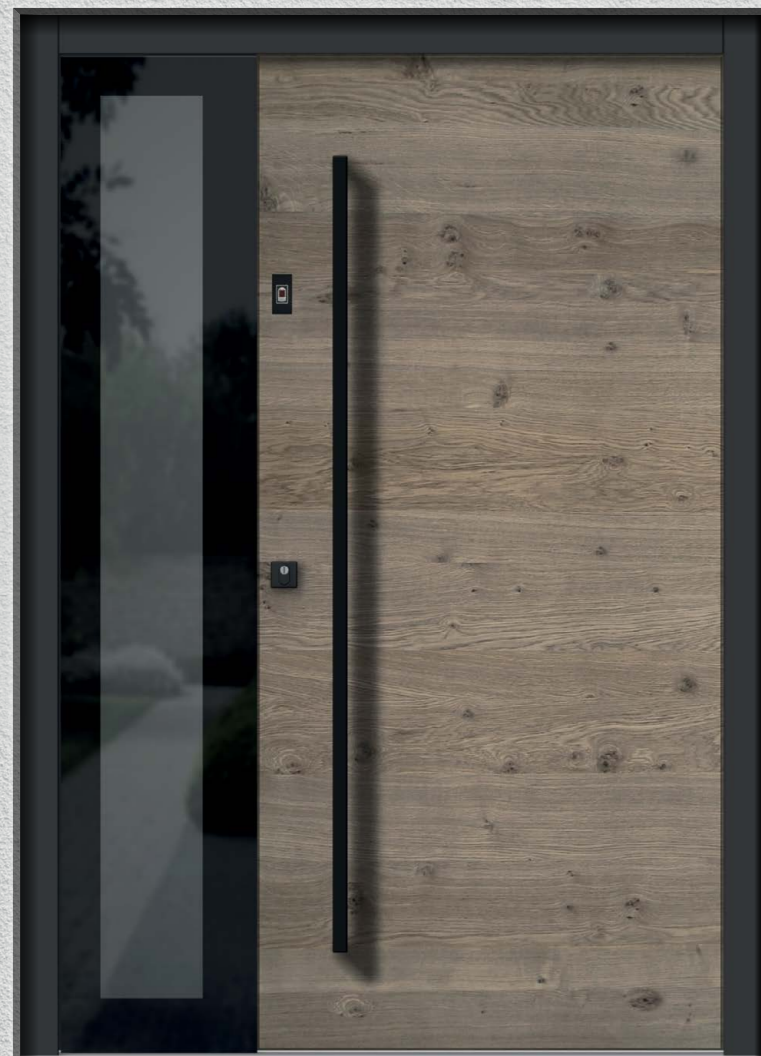

H101

Holzart: Eiche; Türblatt innen & außen astig querfurniert,
Seitenteil innen astig querfurniert
Oberfläche: grau geölt
Farbe Blendrahmen außen: RAL7021
Innendrücker: S640
Außenrosette: SZE
Griff: SQ160
Seitenteil: ST03
Glas Seitenteil: Parsol grau mit Email schwarz,
mittlere Scheibe Klarglas
Zubehör: EAV4 Schloss + Fingerscanner FS3B



H101

Holzart: Fichte,
Farbe Türblatt: Fichte Altholz-Effekt braun
Farbe Rahmen: RAL7021
Innendrücker: S640
Außenrosette: SZEP
Griff: SQ160-CTFS
Zubehör: EAV4 Schloss +
Codetastatur mit Fingerscanner am Griff



MODELL H101



H101

Holzart: Lärche
Farbe: L12
Innendrücker: GE504
Außenrosette: Z
Griff: GR150
Wetterschenkel: W5

H101

Holzart: Fichte
Farbe: RAL7045
Innendrücker: GE504
Außenrosette: ZAR
Griff: V10Q
Wetterschenkel: W5
Zubehör: EAV4 Schloss + Codetastatur CT3



HOLZ MODERN



H101

Holzart: Fichte
Farbe innen: Klarlasur F00
Türblatt außen: DECO 0427 Beton
Farbe Blendrahmen außen: RAL9007
Innendrücker: GE504
Außenrosette: ZAR
Griff: HG1-140
Seitenteil: ST01
Glas Seitenteil: Satinato weiß
Zubehör: EAV4 Schloss + Fingerscanner FS3
Sonderausführung: innen & außen flächenbündig



H103

Holzart: Lärche,
Türblatt innen & außen astig querfurniert
Oberfläche: geölt
Innendrücker: GE504
Außenrosette: Z
Griff: GR180
Seitenteil: ST01
Glas Seitenteil: Satinato weiß
Zubehör: EAV4 Schloss + Fingerscanner FS3



H197

Holzart: Fichte
Farbe: RAL7021
Innendrücker: GE540
Außenrosette: ZEP
Griff: V120
Trittschutzblech: W2
Seitenteil: ST01
Glas Seitenteil: Satinato weiß
Zubehör: EAV4 Schloss + Fingerscanner FS3



MODELL H102



H103

Holzart: Lärche,
Türblatt innen & außen querfurniert
Farbe: L00
Innendrücker: S640
Außenrosette: SZEP
Griff: D55QB (quer)
Trittschutzblech: W2B
Sonderausführung: beidseitig flächenbündig,
zweiflügelig Asymetrisch

H103

Holzart: Eiche,
Türblatt innen & außen querfurniert
Farbe: E12
Innendrücker: GE504
Außenrosette: ZA
Griff: GR160-FS3
Wetterschenkel: W1
Seitenteil: ST01
Glas Seitenteil: Motiv 6S auf Klarglas
Zubehör: EAV4 Schloss + Fingerscanner am Griff



HOLZ MODERN

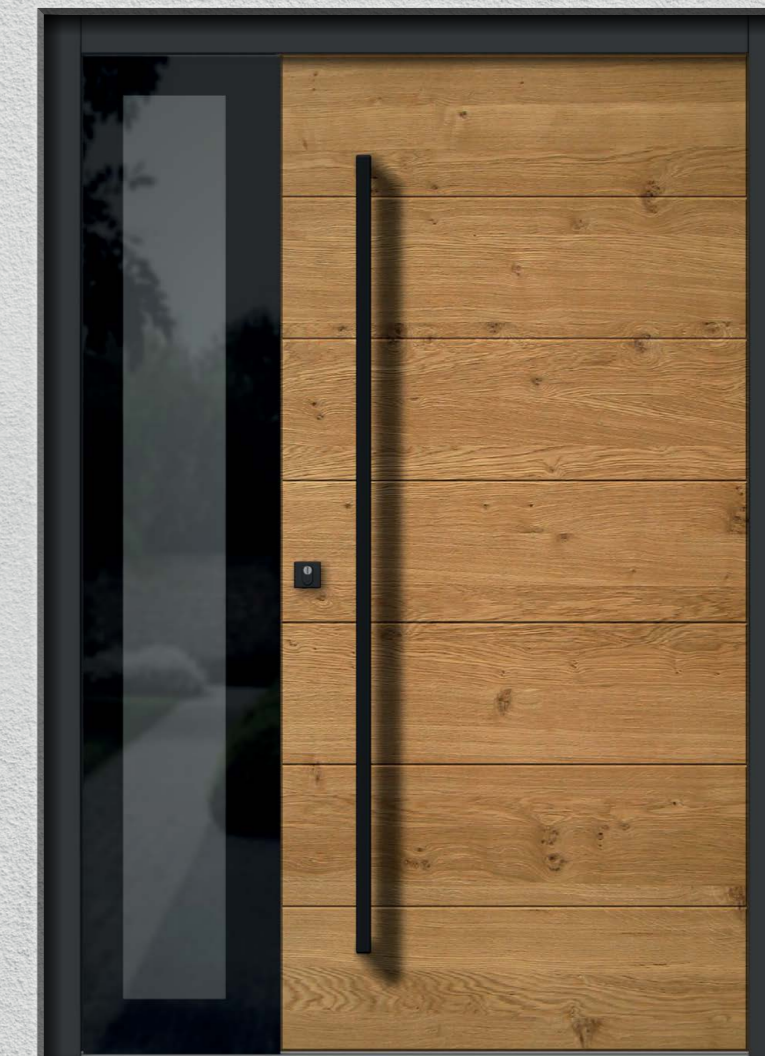

H103

Holzart: Eiche; Türblatt innen & außen astig querfurniert,
Seitenteil innen astig querfurniert
Oberfläche: geölt
Farbe Blendrahmen außen: RAL7021
Innendrücker: S640
Außenrosette: SZE
Griff: SQ160
Seitenteil: ST03
Glas Seitenteil: Parsol grau mit Email schwarz,
mittlere Scheibe Klarglas

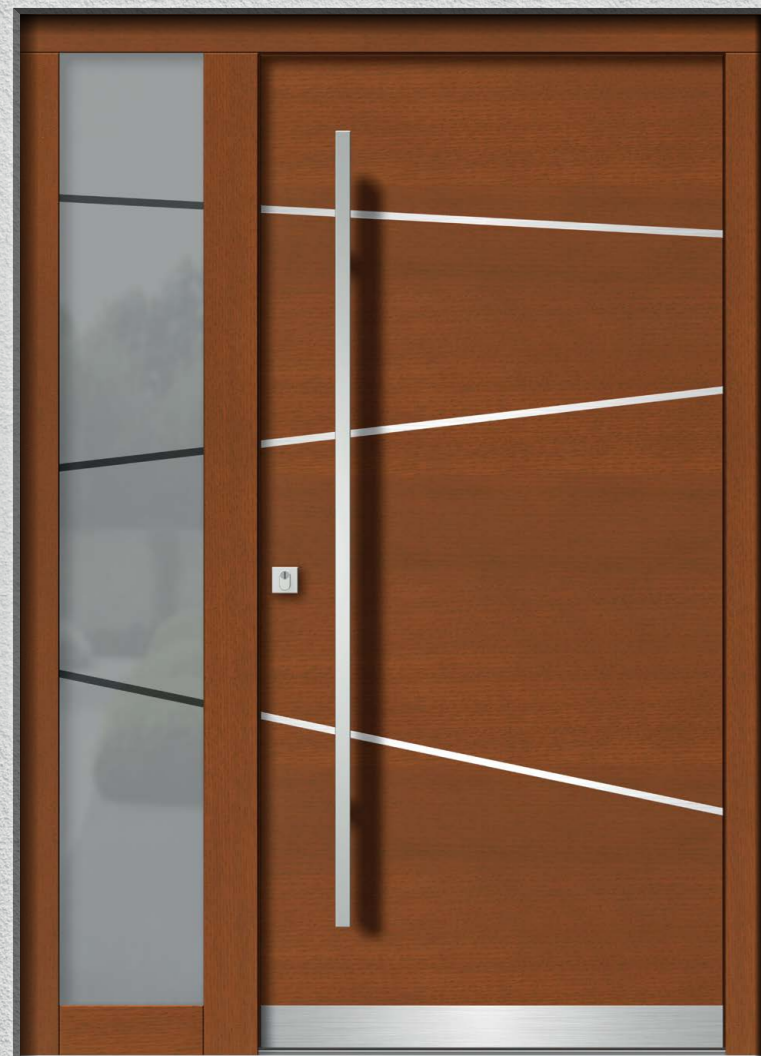

H106E

Holzart: Eiche,
Türblatt innen & außen querfurniert
Farbe: E14
Edelstahl Applikationen nur außen
Innendrücker: GE540
Außenrosette: ZE
Griff: GS160
Trittschutzblech: W7
Seitenteil: ST01
Glas Seitenteil: Motiv 106S auf Klarglas



H141

Holzart: Eiche,
Türblatt innen & außen astig längsfurniert
Oberfläche innen und Dekor außen: geölt
Farbe Blendrahmen und Türblatt außen: RAL7016
Innendrücker: S604
Außenrosette: SZA
Griff: SD80
Seitenteil: ST01
Glas Seitenteil: Satinato weiß



MODELL H197



H107

Holzart: Lärche,
Türblatt innen & außen querfurniert
Farbe: L12
Innendrücker: GE504
Außenrosette: Z
Griff: GR80
Wetterschenkel: W1
Seitenteil: ST01
Glas Seitenteil: sandgestrahltes Motiv
mit Name und Hausnummer

H107E

Holzart: Eiche,
Türblatt innen & außen querfurniert
Farbe: E17
Edelstahl Applikationen nur außen
Innendrücker: GE540
Außenrosette: ZS
Griff: GS160
Trittschutzblech: W7
Seitenteil: ST01
Glas Seitenteil: Motiv 4S auf Klarglas
Zubehör: EAV4 Schloss + Fingerscanner FS3



HOLZ MODERN



H197E

Holzart: Eiche,
Türblatt innen & außen astig querfurniert
Oberfläche: geölt
Edelstahl Applikationen nur außen, Farbe RAL9005
Innendrücker: S640
Außenrosette: SZE
Griff: SQ160
Seitenteil: ST01
Glas Seitenteil: Satinato weiß
Zubehör: EAV4 Schloss + Fingerscanner FS3B

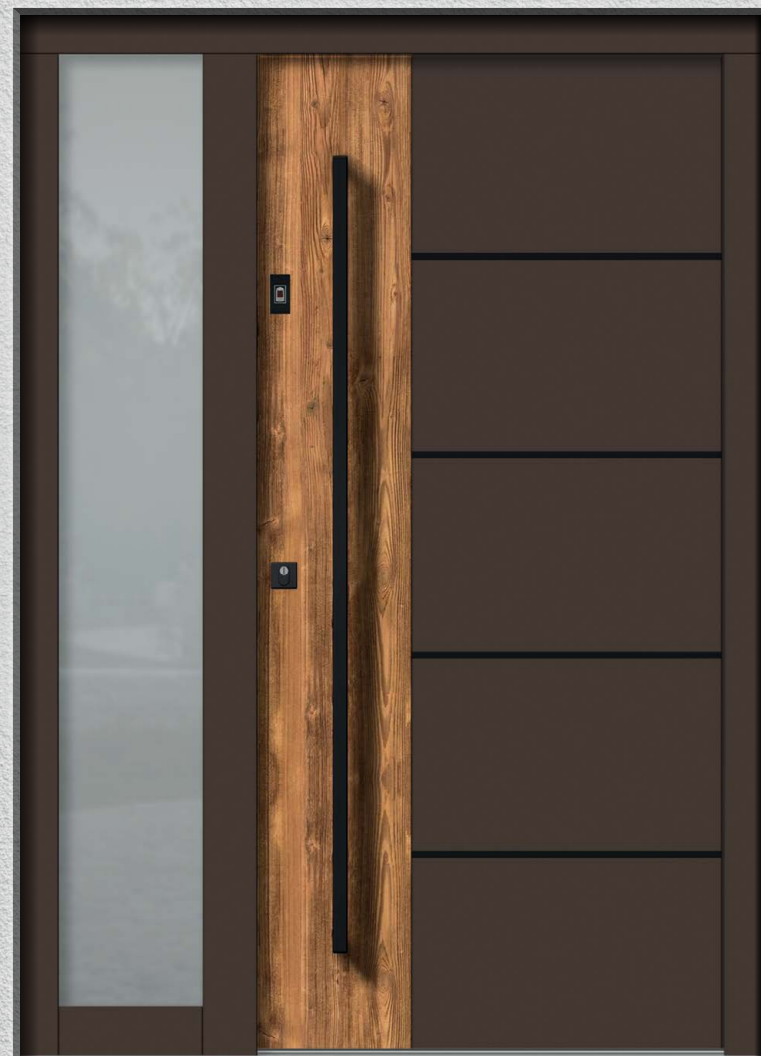

H191E

Holzart: Fichte,
 Türblatt außen und innen astig längsfurniert, gebürstet (Altholz-Effekt)
 Farbe Dekor außen und Türblatt innen: Fichte Altholz-Effekt braun
 Farbe Türblatt außen, Blendrahmen innen und außen: RAL8019
 Edelstahl Applikationen nur außen, Farbe RAL9005
 Innendrücker: S640
 Außenrosette: SZEP
 Griff: SQ160
 Seitenteil: ST01
 Glas Seitenteil: Satinato weiß
 Zubehör: EAV4 Schloss + Fingerscanner FS3B



H191

Holzart: Eiche
 Türblatt innen & außen astig querfurniert
 Oberfläche: geölt
 Farbe Dekor außen: RAL7016
 Innendrücker: GE504
 Außenrosette: Z
 Griff: GR160-FS3
 Zubehör: EAV4 Schloss + Fingerscanner am Griff



MODELL **H144**



H144

Holzart: Lärche,
 Türblatt außen mit Holzleisten dekoriert
 Farbe: L00
 Innendrücker: GE540
 Außenrosette: ZEP
 Griff: GS-TL

H195

Holzart: Lärche
 Türblatt außen bandseitig mit Holzleisten dekoriert
 Farbe: L12
 Glas: Klarglas
 Innendrücker: GE540
 Außenrosette: ZS
 Griff: GS-LA
 Zubehör: EAV4 Schloss + Fingerscanner FS3



HOLZ MODERN



H143

Holzart: Eiche,
 Türblatt außen bandseitig mit Holzleisten dekoriert
 Farbe: E11
 Innendrücker: S640
 Außenrosette: SZE
 Griff: SQ160
 Seitenteil: ST01
 Glas Seitenteil: Satinato weiß

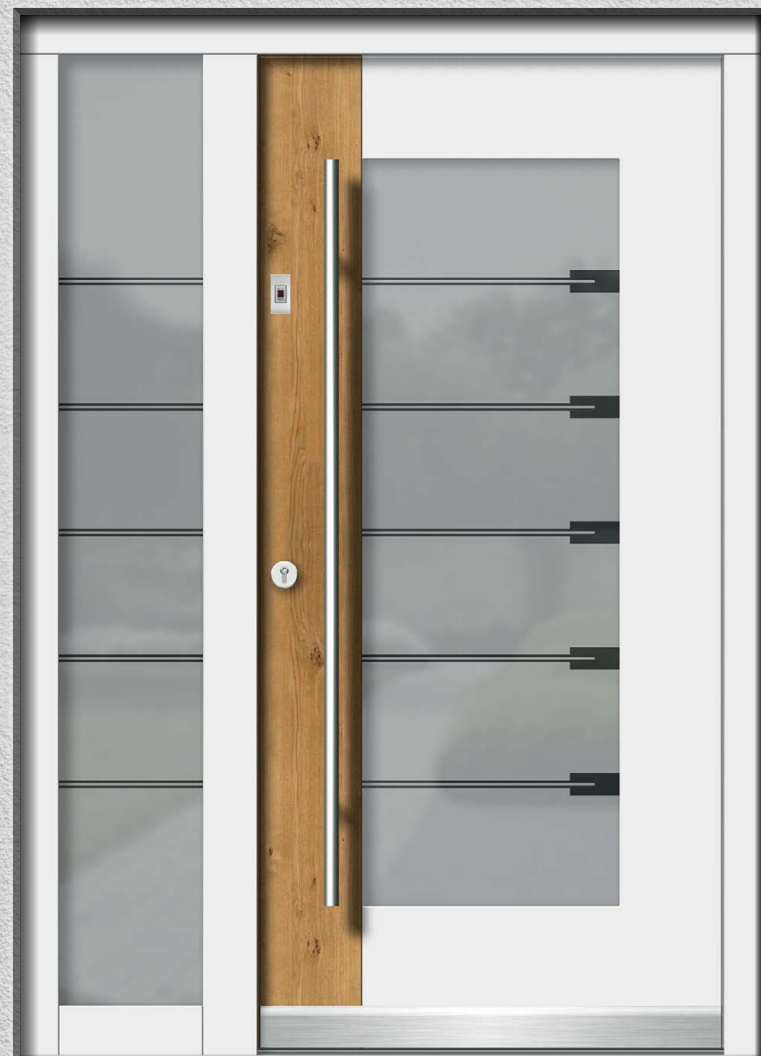

H108

Holzart: Eiche,
Dekor außen astig längsfurniert, geölt
Farbe RAL9016
Glas: Motiv 108B auf Klarglas
Innendrücker: GE504
Außenrosette: Z
Griff: GR150
Wetterschenkel: W5
Seitenteil: ST01
Glas Seitenteil: Motiv 108BS auf Klarglas
Zubehör: EAV4 Schloss + Fingerscanner FS3



H148

Holzart: Lärche
Farbe: L12
Glas: Satinato weiß
Drücker: S694
Wetterschenkel: W1



H109

Holzart: Eiche
Farbe: E13
Glas: Uadi weiß
Innendrücker: GE540
Außenrosette: ZE
Griff: GS150-FS3
Wetterschenkel: W1
Zubehör: EAV4 Schloss + Fingerscanner am Griff



MODELL H158

H153

Holzart: Lärche
Farbe: L12
Glas: Satinato weiß
Innendrücker: GE504
Außenrosette: Z
Griff: GR150
Wetterschenkel: W1



HOLZ MODERN



H146

Holzart: Lärche
Farbe: L11
Glas: Motiv 146 auf Klarglas
Innendrücker: GE504
Außenrosette: ZA
Griff: GR150
Wetterschenkel: W5
Seitenteil: ST01
Glas Seitenteil: Motiv 146S auf Klarglas



H116E

Holzart: Eiche, Türblatt innen & außen astig längsfurniert
 Oberfläche geölt, Farbe Dekor außen RAL7016
 Edelstahl Applikation nur außen
 Glas: Motiv 116 auf Klarglas
 Innendrücker: GE540
 Außenrosette: ZS
 Griff: GS160
 Wetterschenkel: W5
 Seitenteil: ST01
 Glas Seitenteil: Motiv 116S auf Klarglas
 Zubehör: EAV4 Schloss + Fingerscanner FS3



H125E

Holzart: Fichte
 Farbe: F17
 Edelstahl Applikation nur außen
 Glas: Motiv 125 auf Klarglas
 Innendrücker: GE504
 Außenrosette: ZA
 Griff: GR150
 Wetterschenkel: W5
 Seitenteil: ST01
 Glas Seitenteil: Motiv 125S auf Klarglas



MODELL H126



H147

Holzart: Eiche
 Farbe: E11
 Glas: Motiv 147 auf Klarglas
 Innendrücker: GE504
 Außenrosette: Z
 Griff: GR80-FS3
 Wetterschenkel: W1
 Seitenteil: ST01
 Glas Seitenteil: Motiv 147S auf Klarglas
 Zubehör: EAV4 Schloss + Fingerscanner am Griff

H193

Holzart: Eiche
 Türblatt innen & außen astig querfurniert
 Oberfläche: geölt
 Glas: Satinato weiß
 Innendrücker: GE504
 Außenrosette: Z
 Griff: GR150
 Wetterschenkel: W5
 Zubehör: EAV4 Schloss + Fingerscanner FS3



HOLZ MODERN



H119

Holzart: Fichte
 Farbe: F13
 Glas: Satinato weiß
 Innendrücker: GE540
 Außenrosette: ZEP
 Griff: GS80
 Wetterschenkel: W5
 Seitenteil: ST01
 Glas Seitenteil: Motiv 5S auf Klarglas
 Zubehör: EAV4 Schloss + Codetastatur CT3

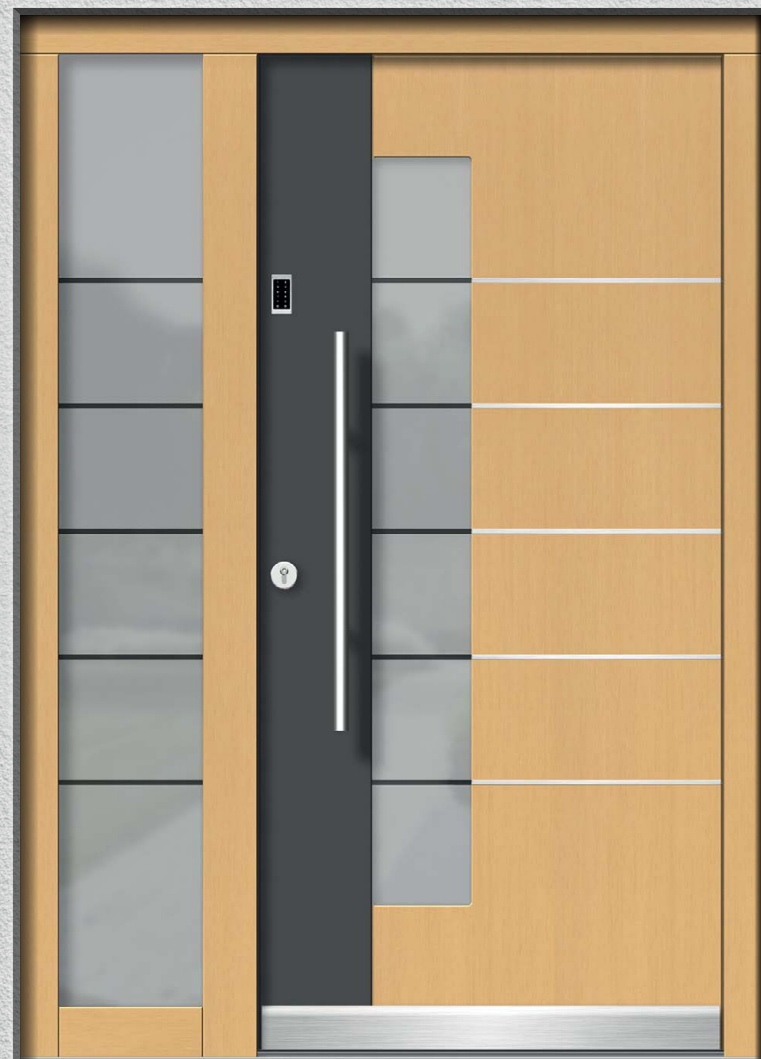

H111E

Holzart: Fichte
 Farbe: F11
 Farbe Dekor außen: RAL7016
 Edelstahl Applikationen nur außen
 Glas: Motiv 111 auf Klarglas
 Innendrücker: GE504 / Außenrosette: Z
 Griff: GR80
 Wetterschenkel: W5
 Seitenteil: ST01
 Glas Seitenteil: Motiv 111S auf Klarglas
 Zubehör: EAV4 Schloss + Codetastatur CT3



H192

Holzart: Eiche,
 innen & außen astig längsfurniert
 Oberfläche: dunkel braun geölt
 Glas: Motiv 192 auf Klarglas
 Innendrücker: GE540
 Außenrosette: ZS
 Griff: GQ160-CTFS
 Trittschutzblech: W2
 Zubehör: EAV4 Schloss +
 Codetastatur mit Fingerscanner am Griff



H150E

Holzart: Fichte
 Farbe: RAL7016
 Edelstahl Applikationen nur außen
 Glas: Satinato weiß
 Innendrücker: GE504
 Außenrosette: ZA
 Griff: HG1-120



H122

Holzart: Fichte
 Farbe: F11
 Glas: Satinato weiß
 Innendrücker: S640
 Außenrosette: SZE
 Griff: SQ160
 Wetterschenkel: W1
 Zubehör: EAV4 Schloss + Fingerscanner FS23



HOLZ MODERN

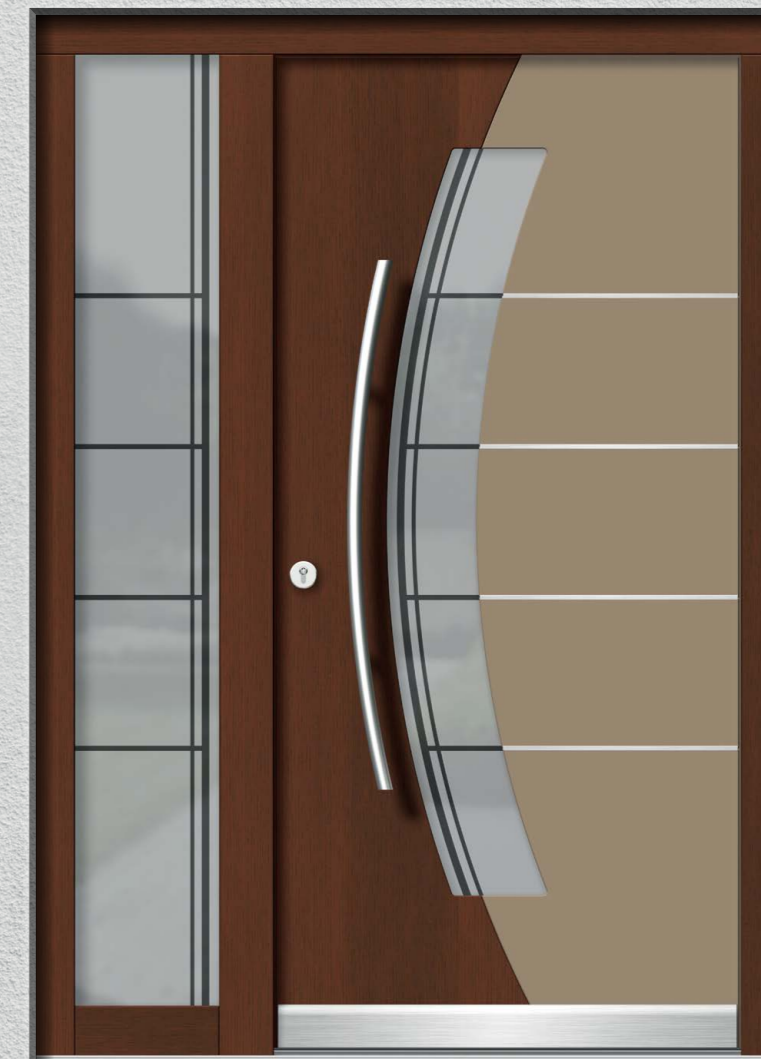

H136E

Holzart: Eiche
 Farbe: E15
 Farbe Dekor außen (Bandseite): RAL1019
 Edelstahl Applikationen nur außen
 Glas: Motiv 136 auf Klarglas
 Innendrücker: GE504
 Außenrosette: Z
 Griff: GG136
 Wetterschenkel: W5
 Seitenteil: ST01
 Glas Seitenteil: Motiv 136S auf Klarglas



H301

Holzart: Fichte
 Farbe innen: F00
 Farbe Rahmen außen: RAL7021
 Türblatt außen: Glas Parsol grau mit Email schwarz
 Innendrücker: GE504
 Außenrosette: ZAR
 Schalengriff: VK150L (mit LED Beleuchtung)
 Seitenteil: ST03
 Glas Seitenteil: Parsol grau mit Email schwarz, mittlere Scheibe Klarglas
 Zubehör: EAV4 Schloss + Fingerscanner FS3



H305

Holzart: Eiche,
 Türblatt innen & außen querfurniert
 Farbe: E11
 Glas: Parsol grau mit Email schwarz,
 mittlere Scheibe Klarglas
 Innendrücker: GE504
 Außenrosette: ZA
 Griff: GR180
 Zubehör: EAV4 Schloss + Codetastatur CT3



H304

Holzart: Eiche
 Farbe: E17
 Glas: Parsol grau mit Email schwarz,
 mittlere Scheibe Klarglas
 Innendrücker: GE540
 Außenrosette: ZE
 Griff: GS160-FS3
 Zubehör: EAV4 Schloss + Fingerscanner am Griff



MODELL H306

H311

Holzart: Eiche
 Türblatt außen mit Holzleisten dekoriert
 Farbe: E12
 Glas-Applikation außen: Klarglas mit Email schwarz
 Innendrücker: GE540
 Außenrosette: ZAR
 Griff: GS-LA
 Zubehör: EAV4 Schloss + Codetastatur CT3

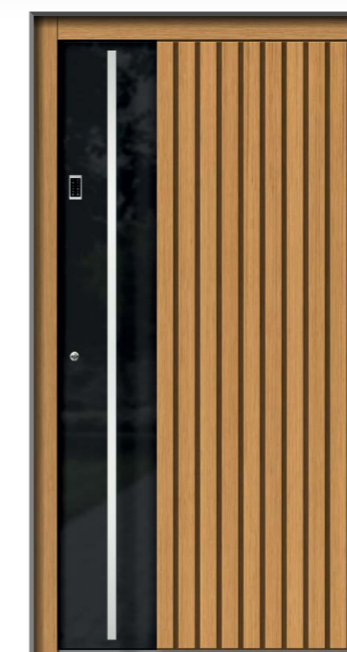

HOLZ VETRO

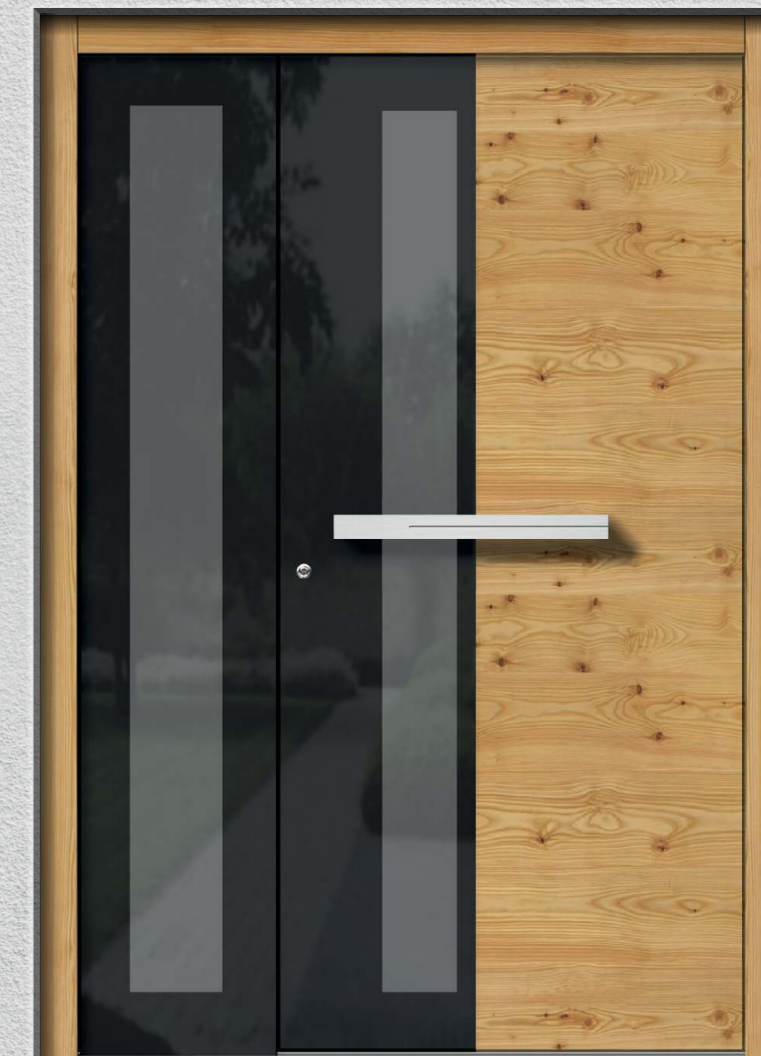

H310

Holzart: Lärche, Türblatt innen & außen astig querfurniert,
 Seitenteil innen astig querfurniert
 Oberfläche: geölt
 Glas: Parsol grau mit Email schwarz,
 mittlere Scheibe Klarglas
 Innendrücker: GE540
 Außenrosette: ZAR
 Griff: D55QE (quer)
 Seitenteil: ST03
 Glas Seitenteil: Parsol grau mit Email schwarz, mittlere Scheibe Klarglas



H501

Holzart: Fichte
 Farbe: F17
 Glas: Motiv 504 auf Klarglas
 Drücker: GE94
 Wetterschenkel: W1
 Sonderausführung: Zweiflügelig Asymmetrisch



H502

Holzart: Lärche
 Farbe: L12
 Glas: Altdeutsch weiß
 Drücker: GE89
 Wetterschenkel: W5



H506

Holzart: Eiche
 Farbe: E17
 Glas: Ornament 504 weiß
 Drücker: GM57
 Wetterschenkel: W1



MODELL H515

H507

Holzart: Fichte
 Farbe: F13
 Glas: Motiv 507 auf Klarglas
 Drücker: GE89
 Wetterschenkel: W1
 Zubehör: EAV4 Schloss + Codetastatur CT3



HOLZ CLASSIC



H503

Holzart: Eiche
 Farbe: E11
 Glas: Cathedral weiß
 Drücker: GE89
 Wetterschenkel: W1
 Seitenteil: ST02 links und rechts
 Glas Seitenteil: Cathedral weiß
 Zubehör: EAV4 Schloss + Fingerscanner FS3

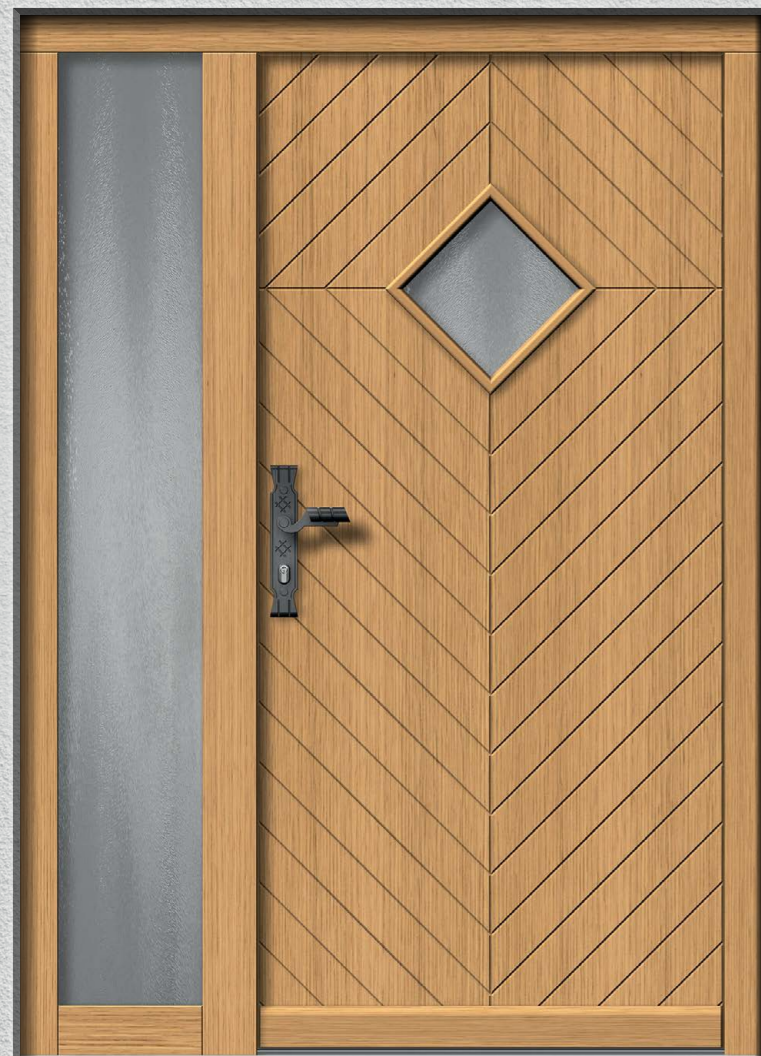

H509

Holzart: Eiche
 Farbe: E11
 Glas: Ornament Chinchilla weiß
 Drücker: GSE1
 Wetterschenkel: W1
 Seitenteil: ST01
 Glas Seitenteil: Chinchilla weiß



H510

Holzart: Eiche
 Farbe: E14
 Drücker: GSE1
 Wetterschenkel: W1



H513

Holzart: Eiche
 Farbe: E11
 Glas: Bleiverglasung 500
 Drücker: GM60
 Wetterschenkel: W1



MODELL **H509V**



H551

Holzart: Lärche
 Farbe: L12
 Glas: Uadi weiß
 Drücker: GSE1
 Wetterschenkel: W1

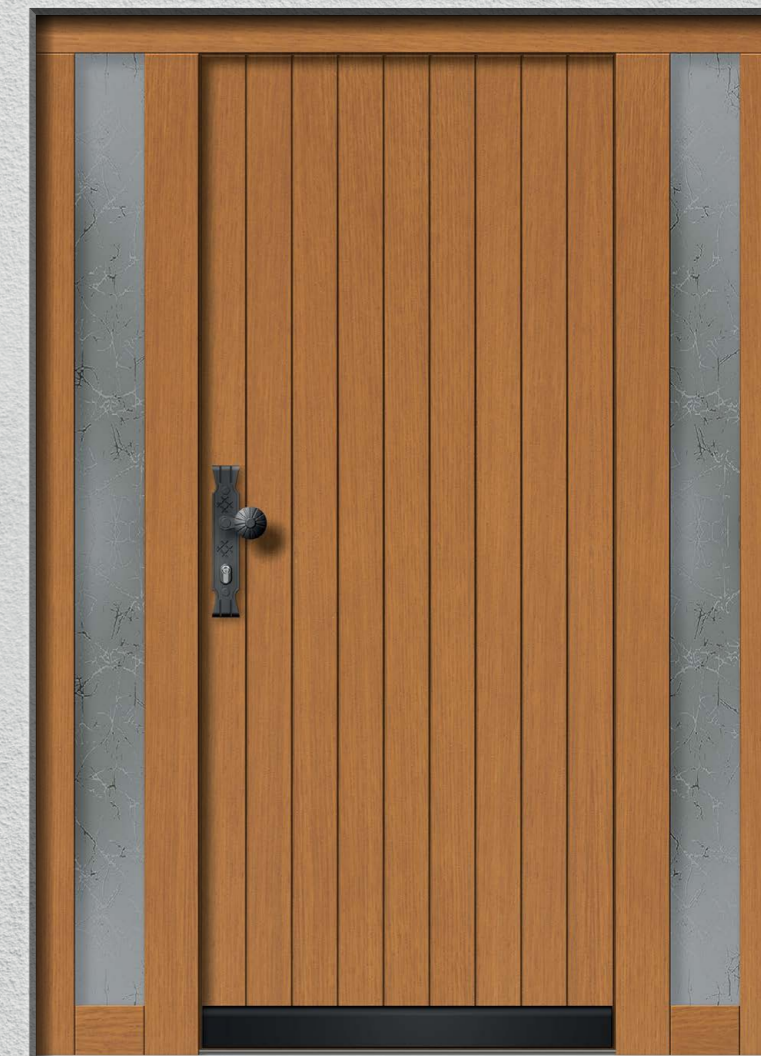

H550

Holzart: Eiche
 Farbe: E13
 Drücker: GSE1
 Wetterschenkel: W5B
 Seitenteil: ST01 links und rechts
 Glas Seitenteil: Uadi weiß

HOLZ CLASSIC



HISTORISCHE HOLZ-HAUSTÜREN

VORTEILE, DIE ÜBERZEUGEN

Historischer Stil

Die Holz-Haustüren im historischen Stil richten sich an alle, die Tradition lieben. Türen der klassischen Linien verschmelzen besonders bei den Renovierungen harmonisch mit einem älteren Gebäude und ergänzen auch die Elemente moderner Architektur sehr gut. Eine durchdachte Kombination verschiedener Verzierungen lässt jede Tür zu einem Unikat werden.

Authentische Lösungen

Moderne Sicherheitsstandards und Energieeffizienz integrieren wir, ohne das Erscheinungsbild zu beeinträchtigen – immer unter Berücksichtigung der Vorgaben der Denkmalbehörde.

Hochwertige Materialien & Technik

Die Türen werden mit der neuesten Technologie der mechanischen Holzbearbeitung hergestellt und mit modernen Lackbeschichtungen geschützt, die das neue Aussehen der Haustür über viele Jahre hinweg erhalten werden.

Liebe zum Detail

Präzise gearbeiteten Kapitellen und dekorative Schlagleisten – unsere handgefertigten Zierelemente verbinden Tradition mit modernem Handwerk. Ideal für Denkmalschutz und exklusive Bauprojekte. Jedes Detail wird sorgfältig umgesetzt, damit der Charme des Gebäudes dauerhaft erhalten bleibt.



H9501

Holzart: Eiche
Farbe: E11
Glas: Altdeutsch weiß
Drücker: GM70
Wetterschenkel: W12



H9504

Holzart: Fichte
Farbe: RAL6005
Glas: Motiv 501 auf Klarglas
Drücker: GM60
Wetterschenkel: W14
Oberlicht: OL01 mit Holzsprossen



H9506

Holzart: Eiche
Farbe: E13
Glas: Altdeutsch weiß
Drücker: GSE1
Wetterschenkel: W13
Sonderausführung: - Zweiflügelig (Symetrisch)
- Oberlicht OL01 (Segmentbogen)

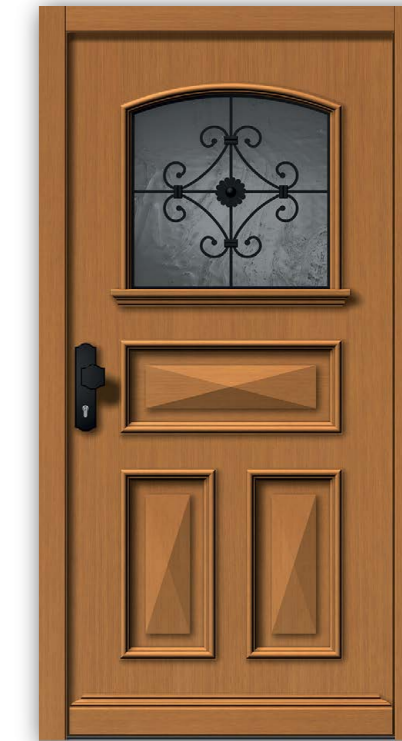

H9507

Holzart: Eiche
Farbe: E13
Glas: Altdeutsch weiß
Drücker: GM70
Wetterschenkel: W12
Glasgitter: G9507 schwarz lackiert



HOCHWERTIGE NEBEN- EINGANGSTÜREN AUS HOLZ

Standardausstattung:

Holzart:	Fichte (optional Eiche, Lärche)
Rahmenaußenmaße:	Breite bis 1100 mm, Höhe bis 2100 mm OKFF
Türblatt / Rahmen-Stärke:	68 mm / 68 mm, mehrschichtig verleimtes Holz
Verglasung:	ISO-Wärmeschutzglas, Ug=1,1 W/m ² K, Glasgruppe 1
Füllung:	ISO-Wärmegeämmte Füllung 29 mm, außen mit Abplattung
Dichtung:	Dichtung im Rahmen und Türblatt
Bänder:	3 Stück, dreidimensional verstellbar, Ø 20 mm, silberfarbig
Schloss / Verriegelung:	3-fach Verriegelung mit Haken, DIN 92/10 mm, silberfarbig
Bodenschiene:	TB75, thermisch getrennt
Oberflächenbehandlung:	einfarbige Dickschichtlasur laut unserer Farbkarte
Profilzylinder:	ohne
Sonstige Zubehör:	nach Anfrage
Sonder-Ausführungen:	nach Anfrage
Ud-Wert:	bis 1,8 W/m ² K (Holzart Fichte)

Damit Ihr Haus auch auf den "zweiten Blick" gut aussieht.

Die Nebeneingangstüren nehmen sich in der optischen Erscheinung etwas zurück, punkten aber durch ihre Meisterqualität, Sicherheit und Funktionalität. Das bringt Ihnen die ganze Leistung und schont aber gleichzeitig auch Ihr Budget. Daher sind sie ideal für den Hinterausgang oder für den Durchgang zur Garage, als Heizraum- oder Kellertüre, aber auch als Mehrzwecktüre für das Nebengebäude sowie für getrennte Garagen oder Gartenhäuser geeignet. Stimmen sie Ihre Nebeneingangstüre mit der richtigen Auswahl aus unserer breiten Modellpalette einfach mit der Haustüre farblich und funktionell zueinander ab.

Wichtig Hinweis: Bei der Verwendung von Nebeneingangstüren sind unsere Empfehlungen aus der CE Produktleistungserklärung und deren Verwendungszwecke zu berücksichtigen (nur für unbewohnte und unbeheizte Räume geeignet)! Größenlimits beachten!
Bei HN-Modellen keine Oberlichter, Seitenteile möglich.

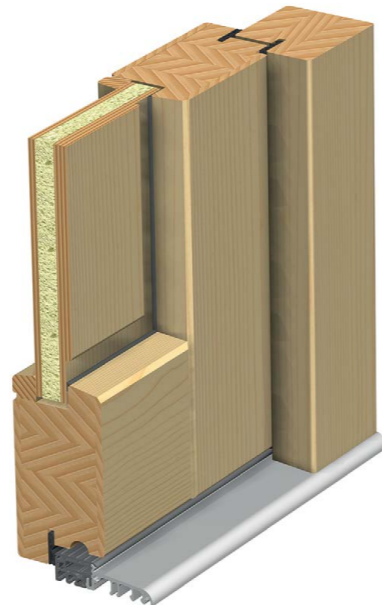

HN1
Holzart: Fichte
Farbe: F11
Drücker: GE92



HN2
Holzart: Fichte
Farbe: RAL7021
Drücker: GE92
Glas: Satinato weiß



HN3
Holzart: Fichte
Farbe: F16
Drücker: GE92
Glas: Orn. 504 weiß



HN4
Holzart: Fichte
Farbe: F13
Drücker: GE92
Glas: Orn. 504 weiß



HN5
Holzart: Fichte
Farbe: F18
Drücker: GE92
Glas: Orn. 504 weiß



HN6
Holzart: Eiche
Farbe: E13
Drücker: GSE1
Glas: Orn. 504 weiß





HOLZ-ALU HAUSTÜREN

VORTEILE, DIE ÜBERZEUGEN

Hervorragender Witterungsschutz und Pflegeleichtigkeit.

Das Aluminium auf der Außenseite ist sehr robust und bietet einen sehr guten Schutz vor Regen, Schnee und Sonne. Die Alu-Schale ist leicht zu reinigen und benötigt nur geringe Pflege.

Natürliche Ausstrahlung, Schönheit und optimales Wohngefühl.

Das Holz mit seiner lebhaften Maserung sorgt auf der Innenseite für beste Wohnqualität und natürliches Raumklima. Das edle Erscheinungsbild macht die Tür zu einem unverwechselbaren Unikat Ihrer Einrichtung. Die Innenseite der Haustür steht in unterschiedlichen Farben und Holzarten zur Verfügung. Somit kann die Tür ästhetisch der Inneneinrichtung angepasst werden.

Eine perfekte Verbindung.

Die Holz-Alu-Türen haben keine Hohlkammernprofile wie die ALU-Türen, in denen sich Kondenswasser ansammeln kann. Sie haben das günstigste Ökopprofil und sind aus nachhaltigem Naturstoff gefertigt.

Gestalterische Möglichkeiten.

Neben Standardausführungen können Sie auch zwischen Ausführungen für Niedrigenergie- oder Passivhäuser wählen.

Hohe Wärmedämmung, optimale Schalldämmung, beste Sicherheit.

HOLZ ALU MODERN

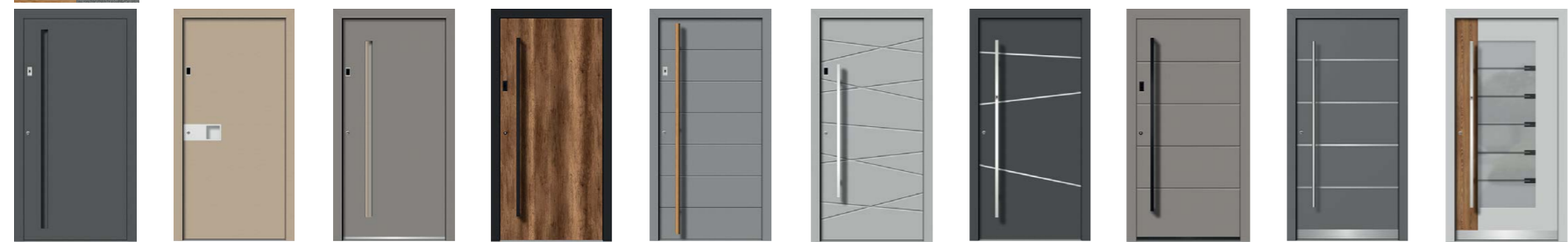

HA101 S.50 HA101 S.50 HA101 S.50 HA101 S.51 HA103 S.51 HA105 S.52 HA106E S.52 HA107 S.53 HA107E S.53 HA108 S.54



HA109 S.56 HA111 S.56 HA116E S.57 HA119 S.59 HA121 S.59 HA121E S.60 HA122 S.58 HA122E S.59 HA125E S.57 HA126 S.60



HA136E S.61 HA141 S.52 HA146 S.56 HA147 S.57 HA148 S.54 HA148 S.54 HA150E S.58 HA153 S.58 HA190 S.55 HA191E S.55



HA192 S.60 HA193 S.61 HA197E S.53

HOLZ ALU VETRO



HA301 S.62 HA304 S.62 HA305 S.62 HA310 S.63 HA312 S.63 HA322 S.63

HOLZ ALU CLASSIC



HA501 S.64 HA503 S.65 HA506 S.66 HA507 S.66 HA509 S.66 HA512 S.64 HA513 S.65 HA514 S.64 HA515 S.67 HA550 S.67



HA551 S.65 HA553 S.67

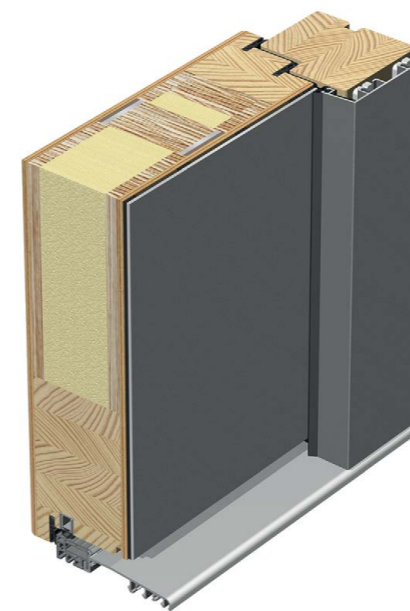
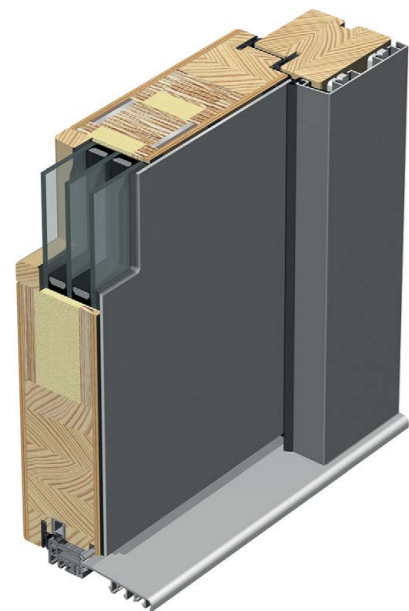

Allgemeine Standardausstattung:

- Holzart Fichte, Eiche, Lärche
- ISOCORE-TECH Standard-Türblatt-Rohling - mehrschichtige Konstruktion, verstärkt mit Massivholz-Rahmen, Spezialdeckschichten und integriertem Verstärkungsprofil an der Schlossseite, PUR-Konstruktionskern, senkrechte Furnier Maserung. Wärmedurchgangskoeffizient des Rohlings $U_p = 0,95 \text{ W/m}^2\text{K}$ (Holzart Fichte).
- Türblatt außen mit ca. 2,5 mm Aluminium-Platte überdeckt
- Blendrahmen außen mit Alu-Profil überdeckt
- Flächenbündige Edelstahl-Applikationen oder Relief-Fräsungen nur außen
- Applikationen (Profilrahmen, Füllungen) nur außen
- Oberflächenbehandlung Holz - einfarbige Dickschichtlasur laut unserer Farbkarte
- Oberflächenbehandlung Alu - einfarbige Pulverbeschichtung laut unsere Farbkarte
- ohne Profilzylinder
- ohne sichtbare Beschläge (Drücker, Griffe, Rosetten)

Sonderausführungen:

- **NIEDRIGENERGIE-Türblatt-Rohling** - Türblattstärke ab 85 mm, Wärmedurchgangskoeffizient des Rohlings $U_p = 0,74 \text{ W/m}^2\text{K}$, Tür Ud-Wert ab $0,85 \text{ W/m}^2\text{K}$ (Holzart Fichte).
- **PASSIV-Türblatt-Rohling** - Türblattstärke ab 100 mm, Wärmedurchgangskoeffizient des Rohlings $U_p = 0,60 \text{ W/m}^2\text{K}$, Tür Ud-Wert ab $0,70 \text{ W/m}^2\text{K}$ (Holzart Fichte).

*** Hinweis:**

Bei sogenannten flächenbündigen Haustüren kann es wegen fertigungstechnischer und klimatischer Gegebenheiten zu leichten Differenzen an verschiedenen Stellen kommen, d.h. das Türblatt kann zum Türrahmen leicht vor- oder zurückstehen. Eine 100% Flächenbündigkeit ist somit nicht immer gewährleistet und muss daher toleriert werden.

Wetterschenkel / Trittschutzblech:



Trittschutzblech W7
Edelstahlblech 85 mm, flächenbündig
Optional schwarz lackiert **W7B**



Trittschutzblech W2
Edelstahlblech 25 mm, flächenbündig
Optional schwarz lackiert **W2B**



Wetterschenkel W6
Edelstahl Applikation aufgesetzt, 85 mm
Optional schwarz lackiert **W6B**

MODERN

VETRO

CLASSIC

NIEDRIGENERGIE 85 / PASSIV 100

FLÄCHENBÜNDIG* 85 / 100

	MODERN	VETRO	CLASSIC	NIEDRIGENERGIE 85 / PASSIV 100	FLÄCHENBÜNDIG* 85 / 100
Modellname	HA101...	HA301...	HA501...	HA101... HA301... HA501...	HA101... HA301... HA501...
Katalogseite	50 - 61	62 - 63	64 - 67	50 - 67	50 - 67
Rahmen-Stärke (Bautiefe)	83 mm	83 mm (87 mm Modell mit Vollglas)	83 mm	100 mm / Passiv 115 mm	90 mm / Passiv 105 mm
Türblatt-Stärke	73 mm	73 mm (77 mm Modell mit Vollglas)	73 mm	90 mm / Passiv 105 mm	90 mm / Passiv 105 mm
Türblatt-Rohling Ausführung	ISOCORE-TECH Standard	ISOCORE-TECH Standard	ISOCORE-TECH Standard	ISOCORE-TECH Niedrigenergie / Passiv	ISOCORE-TECH Niedrigenergie / Passiv
Verglasung	3-fach, $U_g = 0,7 \text{ W/m}^2\text{K}$ Ornament Glasgruppe 1	3-fach, $U_g = 0,7 \text{ W/m}^2\text{K}$ außen Parsol grau ESG + Email / innen Klarglas ESG	3-fach, $U_g = 0,7 \text{ W/m}^2\text{K}$ Ornament Glasgruppe 1	3-fach, $U_g = 0,7 \text{ W/m}^2\text{K}$, Orn. Glasgruppe 1 (VETRO Parsol grau + Email)	3-fach, $U_g = 0,7 \text{ W/m}^2\text{K}$, Orn. Glasgruppe 1 (VETRO Parsol grau + Email)
Wetterschenkel (Modellabhängig)	ohne	ohne	Edelstahl Applikation W6	ohne	ohne
Applikationen	nur außen	ohne	nur außen	nur außen	nur außen
Glasleisten	nur innen, flächenbündig	nur innen, flächenbündig	beidseitig (Modellabhängig nur innen)	Modellabhängig	Modellabhängig
Dichtungenebene	3	3	3	3	3
Verriegelung	3-fach mit Haken	3-fach mit Haken	3-fach mit Haken	3-fach mit Haken	3-fach mit Haken
Bänder	3D verstellbar	3D verstellbar	3D verstellbar	3D verstellbar	verdeckt liegend, 3D verstellbar
Bodenschwelle	thermisch getrennte TB90	thermisch getrennte TB90	thermisch getrennte TB90	thermisch getrennte TB100 / Passiv TB75	thermisch getrennte TB52 / Passiv TB75
Wärmedurchgangskoeffizient Ud	ab $1,0 \text{ W/m}^2\text{K}$ (Holzart Fichte)	ab $1,0 \text{ W/m}^2\text{K}$ (Holzart Fichte)	ab $1,0 \text{ W/m}^2\text{K}$ (Holzart Fichte)	ab $0,85 \text{ W/m}^2\text{K}$ / Passiv ab $0,70 \text{ W/m}^2\text{K}$ (Holzart Fichte)	ab $0,85 \text{ W/m}^2\text{K}$ / Passiv ab $0,70 \text{ W/m}^2\text{K}$ (Holzart Fichte)



HA101

Holzart: nach Wahl
 Farbe Holz innen: Lasur nach Farbkarte
 Farbe Alu außen: DB703 FS
 Innendrücker: GE504
 Außenrosette: ZAR
 Griff: VK180
 Seitenteil: ST04
 Glas Seitenteil: Satinato weiß
 Zubehör: EAV4 Schloss + Fingerscanner FS3
 Sonderausführung: innen & außen flächenbündig



HA101

Holzart: nach Wahl
 Farbe Holz innen: Lasur nach Farbkarte
 Farbe Alu außen: Quartz 2 FS
 Innendrücker: S608
 Außenrosette: SZAR
 Griff: V10QB
 Trittschutzblech: W2B
 Zubehör: EAV4 Schloss +
 Codetastatur mit Fingerscanner CTF5B



MODELL HA101



HA101

Holzart: nach Wahl
 Farbe Holz innen: Lasur nach Farbkarte
 Farbe Alu außen: Volcanic Ash FS
 Innendrücker: GE504
 Außenrosette: ZAR
 Griff: VK150 + LED
 Zubehör: EAV4 Schloss + Codetastatur CT3
 Trittschutzblech: W2

HA101

Holzart: nach Wahl
 Farbe Holz innen: Lasur nach Farbkarte
 Farbe Alu Rahmen außen: RAL9005
 Farbe Türblatt außen: DECO 5173 Alteiche
 Innendrücker: S609
 Außenrosette: SZAR
 Griff: SQ160
 Zubehör: EAV4 Schloss +
 Codetastatur mit Fingerscanner CTF5B
 Seitenteil: ST03
 Glas Seitenteil: Parsol grau mit Email schwarz,
 mittlere Scheibe Klarglas



HOLZ ALU MODERN

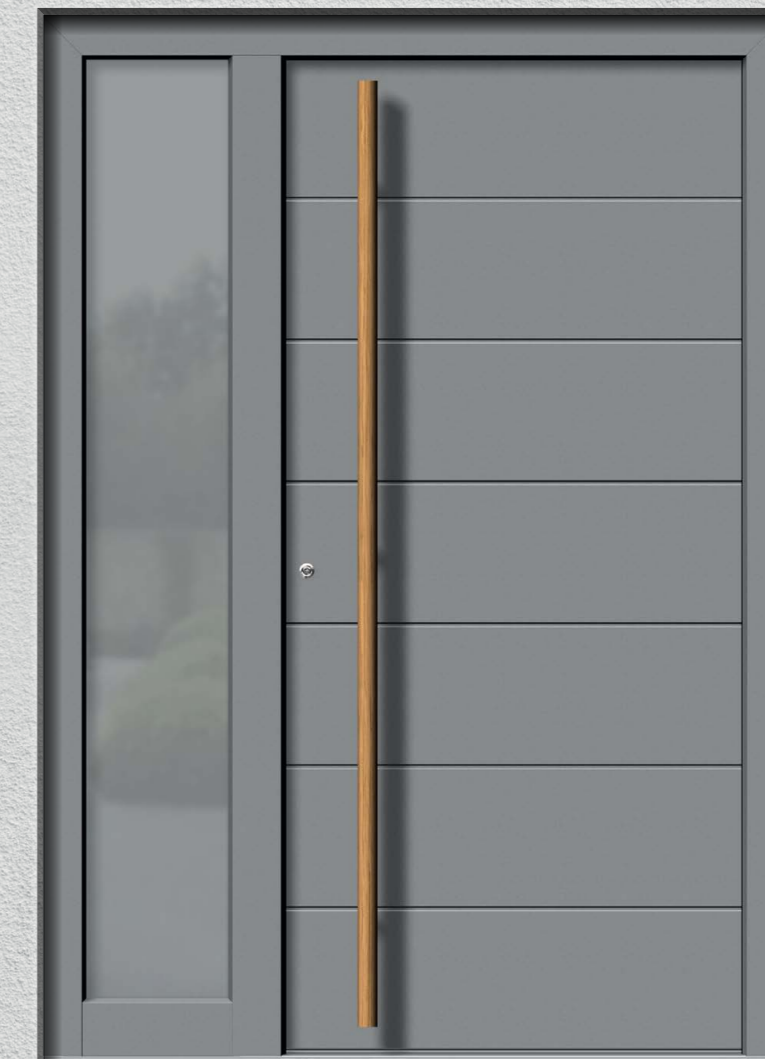

HA103

Holzart: nach Wahl
 Farbe Holz innen: Lasur nach Farbkarte
 Farbe Alu außen: Antico grau
 Innendrücker: GE504
 Außenrosette: ZAR
 Griff: HG2E-TL
 Seitenteil: ST04
 Glas Seitenteil: Satinato weiß



HA105

Holzart: nach Wahl
 Farbe Holz innen: Lasur nach Farbkarte
 Farbe Alu außen: RAL9006 FS
 Innendrücker: GE540
 Außenrosette: ZAR
 Griff: GS120-CTFS
 Seitenteil: ST04
 Glas Seitenteil: Motiv 105S auf Klarglas
 Zubehör: EAV4 Schloss + Codetastatur mit Fingerscanner am Griff



HA141

Holzart: nach Wahl
 Farbe Holz innen: Lasur nach Farbkarte
 Farbe Alu außen: Sparkling Iron FS
 Farbe Dekor außen: DECO 0429 Rosteisen
 Innendrücker: GE504
 Außenrosette: ZAR
 Griff: GR180
 Seitenteil: ST04
 Glas Seitenteil: Satinato weiß



HA106E

Holzart: nach Wahl
 Farbe Holz innen: Lasur nach Farbkarte
 Farbe Alu außen: RAL7016
 Edelstahl Applikationen nur außen
 Innendrücker: GE540
 Außenrosette: ZAR
 Griff: GS160
 Seitenteil: ST04
 Glas Seitenteil: Motiv 106S auf Klarglas

HA197E

Holzart: nach Wahl
 Farbe Holz innen: Lasur nach Farbkarte
 Farbe Alu außen: RAL9007 FS
 Edelstahl Applikationen nur außen, RAL9005
 Innendrücker: S608
 Außenrosette: SZAR
 Griff: SD160
 Seitenteil: ST04
 Glas Seitenteil: Satinato weiß
 Zubehör: EAV4 Schloss +
 Codetastatur mit Fingerscanner CTF5B



HOLZ ALU MODERN



HA107

Holzart: nach Wahl
 Farbe Holz innen: Lasur nach Farbkarte
 Farbe Alu außen: Volcanic Ash FS
 Innendrücker: S609
 Griff: SQ160
 Außenrosette: SZAR
 Trittschutzblech: W2B
 Seitenteil: ST04
 Glas Seitenteil: Satinato weiß
 Sonderausführung: innen & außen flächenbündig
 Zubehör: EAV4 Schloss + Codetastatur mit Fingerscanner CTF5B



HA108

Holzart: nach Wahl
 Farbe Holz innen: Lasur nach Farbkarte
 Farbe Alu außen: RAL7035
 Farbe Dekor außen: DECO 0927 Altkiefer
 Glas: Motiv 108B auf Klarglas
 Innendrücker: GE540
 Außenrosette: ZAR
 Griff: GS150
 Trittschutzblech: W7
 Seitenteil: ST04
 Glas Seitenteil: Motiv 108BS auf Klarglas



HA148

Holzart: nach Wahl
 Farbe Holz innen: Lasur nach Farbkarte
 Farbe Alu außen: RAL7021
 Glas: Linea weiß
 Drücker: GE89



HA148

Holzart: nach Wahl
 Farbe Holz innen: Lasur nach Farbkarte
 Farbe Alu außen: Sparkling Iron FS
 Glas: Motiv 148 auf Satinato weiß
 Innendrücker: GE504
 Außenrosette: ZAR
 Griff: GR60-45°
 Trittschutzblech: W2
 Sonderausführung: innen & außen flächenbündig



MODELL HA148

HA190E

Holzart: nach Wahl
 Farbe Holz innen: Lasur nach Farbkarte
 Farbe Rahmen außen: DB703 FS
 Farbe Dekor außen: DB703 FS
 Farbe Türblatt außen: DECO 0427 Beton
 Edelstahl Applikationen nur außen, RAL9005
 Innendrücker: S608
 Außenrosette: SZAR
 Griff: VK180
 Zubehör: EAV4 Schloss +
 Codetastatur mit Fingerscanner CTF5B
 Sonderausführung: innen & außen flächenbündig



HOLZ ALU MODERN



HA191E

Holzart: nach Wahl
 Farbe Holz innen: Lasur nach Farbkarte
 Farbe Alu außen: RAL7015
 Farbe Dekor außen: DECO 5173 Alteiche
 Edelstahl Applikationen nur außen, RAL9005
 Innendrücker: S640
 Außenrosette: SZAR
 Griff: SQ160
 Seitenteil: ST04
 Glas Seitenteil: Satinato weiß
 Zubehör: EAV4 Schloss + Fingerscanner FS3B



HA111

Holzart: nach Wahl
 Farbe Holz innen: Lasur nach Farbkarte
 Farbe Alu außen: RAL7012
 Farbe Dekor außen: DECO 5173 Alteiche
 Glas: Motiv 111 auf Klarglas
 Innendrücker: GE504 + Außenrosette ZAR
 Griff: GR150
 Trittschutzblech: W2
 Seitenteil: ST04
 Glas Seitenteil: Motiv 111S auf Klarglas
 Zubehör: EAV4 Schloss + Fingerscanner FS3

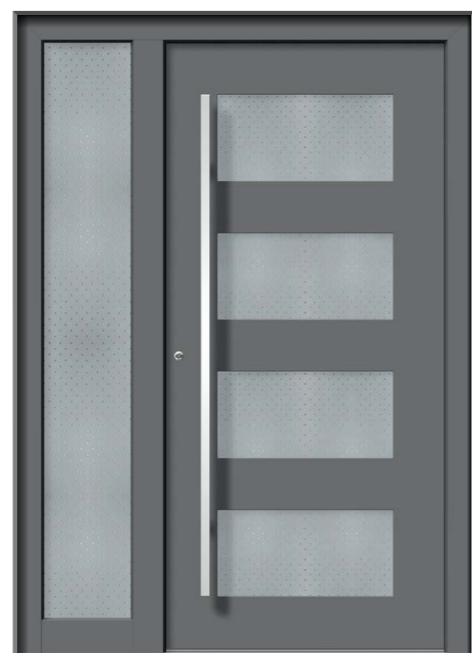

HA109

Holzart: nach Wahl
 Farbe Holz innen: Lasur nach Farbkarte
 Farbe Alu außen: RAL7015
 Glas: Pave weiß
 Innendrücker: GE540
 Außenrosette: ZAR
 Griff: GS-LA
 Seitenteil: ST04
 Glas Seitenteil: Pave weiß



MODELL HA125E



HA146

Holzart: nach Wahl
 Farbe Holz innen: Lasur nach Farbkarte
 Farbe Alu außen: Volcanic Ash FS
 Glas: Motiv 146 auf Klarglas
 Innendrücker: S609
 Außenrosette: SZAR
 Griff: SQ160
 Seitenteil: ST04
 Glas Seitenteil: Motiv 146S auf Klarglas
 Zubehör: EAV4 Schloss + Codetastatur mit Fingerscanner CTFSB
 Sonderausführung: innen & außen flächenbündig

HA147

Holzart: nach Wahl
 Farbe Holz innen: Lasur nach Farbkarte
 Farbe Alu außen: DB703 FS
 Glas: Motiv 147 auf Klarglas
 Innendrücker: S609
 Außenrosette: SZAR
 Griff: GS160S-CTFSB
 Trittschutzblech: W2B
 Seitenteil: ST04
 Glas Seitenteil: Motiv 147S auf Klarglas
 Zubehör: EAV4 Schloss + Codetastatur mit Fingerscanner am Griff



HA116E

Holzart: nach Wahl
 Farbe Holz innen: Lasur nach Farbkarte
 Farbe Alu außen: RAL7015
 Farbe Dekor außen: DECO 0927 Altkiefer
 Edelstahl Applikation nur außen
 Glas: Motiv 116 auf Klarglas
 Innendrücker: GE540
 Außenrosette: ZAR
 Griff: GS160
 Seitenteil: ST04
 Glas Seitenteil: Motiv 116S auf Klarglas
 Zubehör: EAV4 Schloss + Fingerscanner FS3

HOLZ ALU MODERN

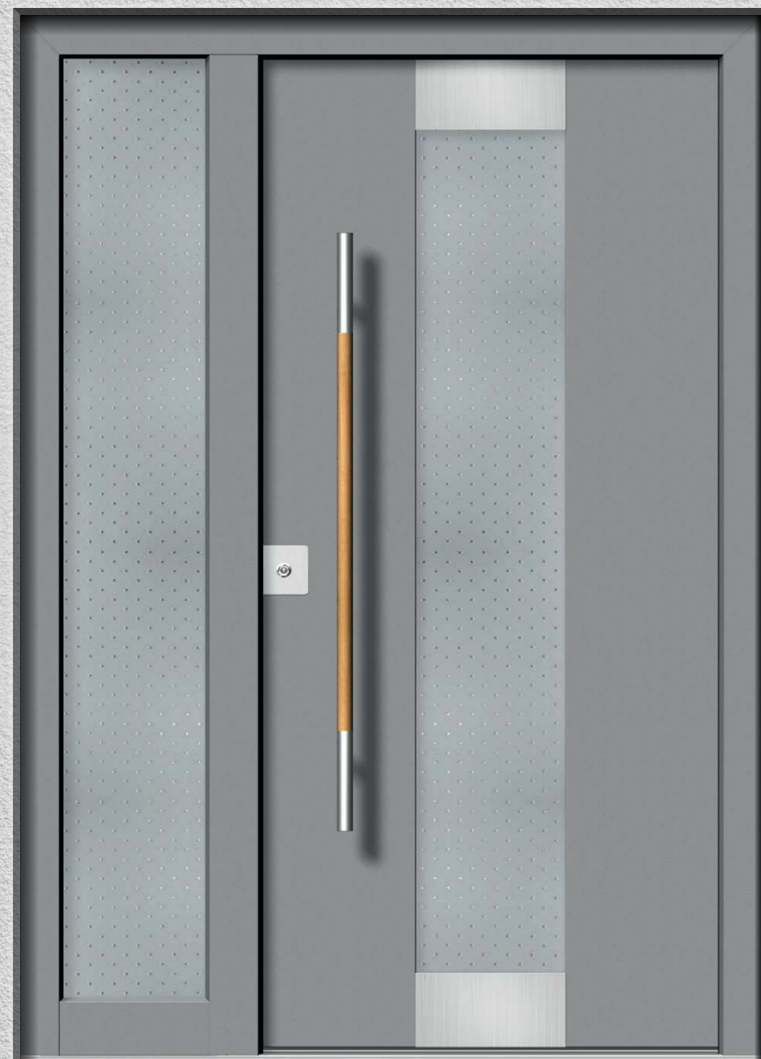

HA150E

Holzart: nach Wahl
 Farbe Holz innen: Lasur nach Farbkarte
 Farbe Alu außen: RAL9007 FS
 Edelstahl Applikationen nur außen
 Glas: Pave weiß
 Innendrücker: GE540
 Kratzschutz mit Außenrosette: KSE+ZAR
 Griff: HG1-120
 Seitenteil: ST04
 Glas Seitenteil: Pave weiß



HA122

Holzart: nach Wahl
 Farbe Holz innen: Lasur nach Farbkarte
 Farbe Alu außen: RAL9016
 Glas: Satinato weiß
 Innendrücker: S640
 Außenrosette: SZAR
 Griff: SQ160
 Trittschutzblech: W2B
 Zubehör: EAV4 Schloss + Fingerscanner FS3B



HA153

Holzart: nach Wahl
 Farbe Holz innen: Lasur nach Farbkarte
 Farbe Alu außen: RAL9006 FS
 Glas: Satinato weiß
 Innendrücker: GE504
 Außenrosette: ZAR
 Griff: HG2-LA



MODELL HA121

HA119

Holzart: nach Wahl
 Farbe Holz innen: Lasur nach Farbkarte
 Farbe Alu außen: RAL7015
 Glas: Satinato weiß
 Innendrücker: GE504
 Außenrosette: ZAR
 Griff: GR160
 Trittschutzblech: W2
 Seitenteil: ST04
 Glas Seitenteil: Motiv 5S auf Klarglas
 Zubehör: EAV4 Schloss + Fingerscanner FS3



HOLZ ALU MODERN



HA122E

Holzart: nach Wahl
 Farbe Holz innen: Lasur nach Farbkarte
 Farbe Alu außen: DB703 FS
 Edelstahl Applikationen nur außen
 Glas: Satinato weiß
 Innendrücker: GE540
 Außenrosette: ZAR
 Griff: D55QE (quer)
 Seitenteil: ST04
 Glas Seitenteil: Satinato weiß



HA192

Holzart: nach Wahl
 Farbe Holz innen: Lasur nach Farbkarte
 Farbe Alu außen: HFM22 FS
 Glas: Motiv 192 auf Klarglas
 Innendrücker: GE540
 Außenrosette: ZAR
 Griff: GQ160
 Seitenteil: ST04
 Glas Seitenteil: Motiv 192S auf Klarglas



HA121E

Holzart: nach Wahl
 Farbe Holz innen: Lasur nach Farbkarte
 Farbe Alu außen: DB703 FS
 Edelstahl Applikationen nur außen
 Glas: Satinato weiß
 Innendrücker: GE540
 Außenrosette: ZAR
 Griff: GS160-FS3
 Zubehör: EAV4 Schloss + Fingerscanner am Griff



MODELL HA192

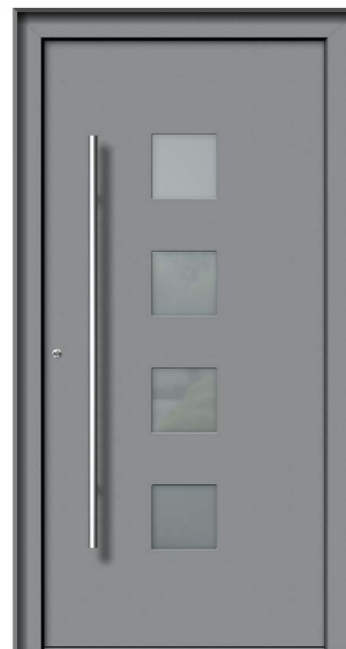

HA126

Holzart: nach Wahl
 Farbe Holz innen: Lasur nach Farbkarte
 Farbe Alu außen: RAL7036
 Glas: Satinato weiß
 Innendrücker: GE504
 Außenrosette: ZAR
 Griff: GR-LA

HA193

Holzart: nach Wahl
 Farbe Holz innen: Lasur nach Farbkarte
 Farbe Alu außen: DB703 FS
 Glas: Satinato weiß
 Innendrücker: GE540
 Außenrosette: ZAR
 Griff: GS150-FS3
 Zubehör: EAV4 Schloss + Fingerscanner am Griff



HOLZ ALU MODERN



HA136E

Holzart: nach Wahl
 Farbe Holz innen: Lasur nach Farbkarte
 Farbe Alu außen: RAL7015 / Dekor außen: DECO 0927 Altkiefer
 Edelstahl Applikationen nur außen
 Glas: Motiv 136 auf Klarglas
 Innendrücker: GE504
 Außenrosette: ZAR
 Griff: GG136
 Trittschutzblech: W2
 Seitenteil: ST04
 Glas Seitenteil: Motiv 136S auf Klarglas
 Zubehör: EAV4 Schloss + Fingerscanner FS3

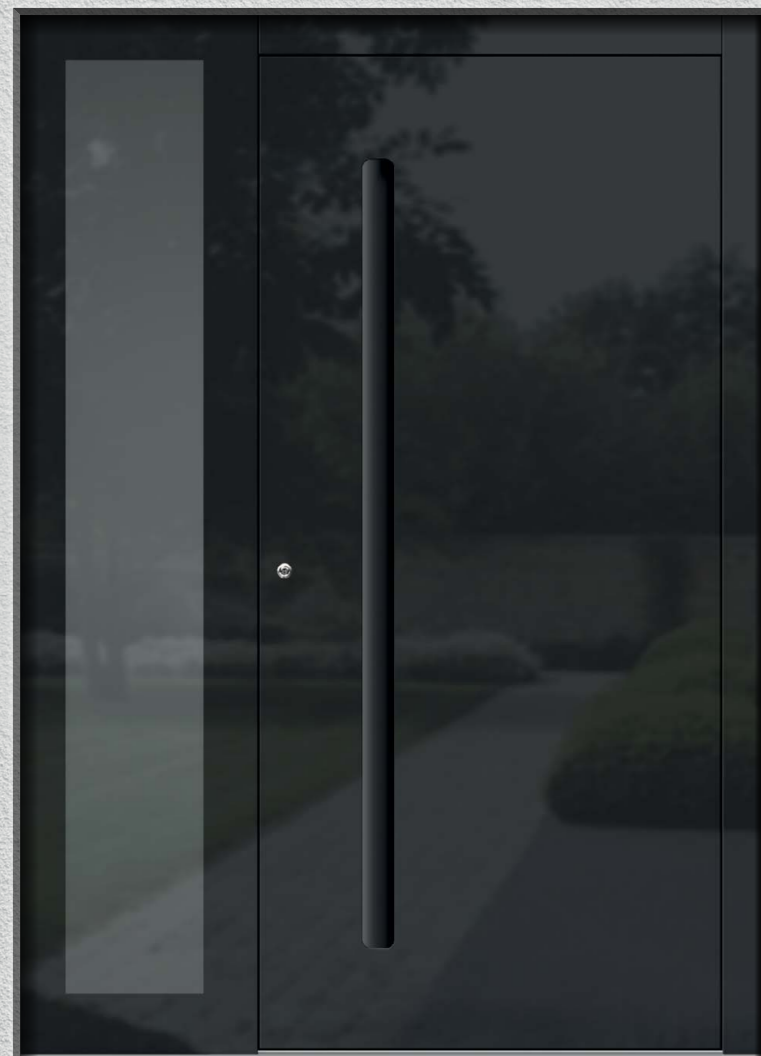

HA301

Holzart: nach Wahl
Farbe Holz innen: Lasur nach Farbkarte
Türblatt und Blendrahmen außen: Glas Parsol grau mit Email schwarz
Innendrücker: GE504
Außenrosette: ZAR
Griff: VK150L inkl. LED
Seitenteil: ST09
Glas Seitenteil: Parsol grau mit Email schwarz,
mittlere Scheibe Klarglas
Sonderausführung: innen & außen flächenbündig,
Blendrahmen außen mit Emailglas überdeckt



HA304

Holzart: nach Wahl
Farbe Holz innen: Lasur nach Farbkarte
Farbe Alu außen: Volcanic Ash FS
Glas: Parsol grau mit Email schwarz,
mittlere Scheibe Klarglas
Innendrücker: S640
Außenrosette: SZAR
Griff: GS180S-CTFS
Zubehör: EAV4 Schloss +
Codetastatur mit Fingerscanner am Griff



HA305

Holzart: nach Wahl
Farbe Holz innen: Lasur nach Farbkarte
Farbe Alu außen: RAL9007 FS
Glas: Parsol grau mit Email schwarz,
mittlere Scheibe Klarglas
Innendrücker: S604
Außenrosette: SZAR
Griff: SD160



MODELL HA322

HA310

Holzart: nach Wahl
Farbe Holz innen: Lasur nach Farbkarte
Farbe Türblatt außen: DECO 5171 Eiche hell
Farbe Alu Rahmen außen: DB703 FS
Glas: Parsol grau mit Email schwarz,
mittlere Scheibe Klarglas
Innendrücker: GE514
Außenrosette: ZAR
Griff: D55QE (quer)
Seitenteil: ST03
Glas Seitenteil: Parsol grau mit Email schwarz,
mittlere Scheibe Klarglas
Zubehör: EAV4 Schloss + Fingerscanner FS3



HOLZ ALU VETRO



HA312

Holzart: nach Wahl
Farbe Holz innen: Lasur nach Farbkarte
Farbe Alu außen: DB703 FS
Glas-Applikation außen: Parsol grau mit Email schwarz
Innendrücker: GE540
Außenrosette: ZAR
Griff: GS-TL
Seitenteil: ST03
Glas Seitenteil: Parsol grau mit Email schwarz,
mittlere Scheibe Klarglas



HA501

Holzart: nach Wahl
 Farbe Holz innen: Lasur nach Farbkarte
 Farbe Alu außen: HFM22 FS
 Glas: Motiv 501 auf Klarglas
 Drücker: GM60
 Wetterschenkel: W6
 Seitenteil: ST04
 Glas Seitenteil: Motiv 501S auf Klarglas



HA514

Holzart: nach Wahl
 Farbe Holz innen: Lasur nach Farbkarte
 Farbe Alu außen: RAL6005
 Glas: Altdeutsch weiß
 Drücker: GE89
 Wetterschenkel: W6



HA512

Holzart: nach Wahl
 Farbe Holz innen: Lasur nach Farbkarte
 Farbe Alu außen: RAL8017
 Glas: Marmo weiß
 Drücker: GE89
 Wetterschenkel: W6
 Zubehör: EAV4 Schloss + Codetastatur CT3



MODELL HA512

HA513

Holzart: nach Wahl
 Farbe Holz innen: Lasur nach Farbkarte
 Farbe Alu außen: Quartz 2 FS
 Glas: Bleiverglasung B500
 Drücker: S694
 Wetterschenkel: W6B
 Zubehör: EAV4 Schloss + Fingerscanner FS3B



HOLZ ALU CLASSIC



HA503

Holzart: nach Wahl
 Farbe Holz innen: Lasur nach Farbkarte
 Farbe Türblatt außen: RAL9016
 Farbe Rahmen außen: RAL6005
 Farbe Ornament-Rahmen und Füllung außen: RAL6005
 Glas: Altdeutsch weiß
 Drücker: GE89
 Wetterschenkel: W6
 Seitenteil: ST05
 Glas Seitenteil: Altdeutsch weiß

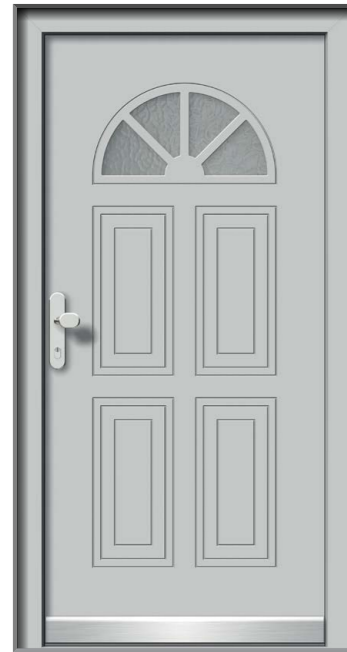

HA506

Holzart: nach Wahl
Farbe Holz innen: Lasur nach Farbkarte
Farbe Alu außen: RAL7035
Glas: Kathedral weiß
Drücker: GE89
Wetterschenkel: W6



HA507

Holzart: nach Wahl
Farbe Holz innen: Lasur nach Farbkarte
Farbe Alu außen: RAL9007 FS
Glas: Motiv 507 auf Klarglas
Drücker: GE89
Wetterschenkel: W6
Zubehör: EAV4 Schloss + Fingerscanner FS3



HA509

Holzart: nach Wahl
Farbe Holz innen: Lasur nach Farbkarte
Farbe Alu außen: RAL6005
Glas: Chinchilla weiß
Drücker: GSE1
Wetterschenkel: W6



HA551

Holzart: nach Wahl
Farbe Holz innen: Lasur nach Farbkarte
Farbe Alu außen: RAL8003
Glas: Altdeutsch weiß
Drücker: GSE1
Wetterschenkel: W6
Zubehör: EAV4 Schloss + Codetastatur CT3

HA553

Holzart: nach Wahl
Farbe Holz innen: Lasur nach Farbkarte
Farbe Alu außen: Quartz 2 FS
Drücker: GSE1
Wetterschenkel: W6B



HA515

Holzart: nach Wahl
Farbe Holz innen: Lasur nach Farbkarte
Farbe Alu außen: RAL9007 FS
Drücker: GM70
Wetterschenkel: W6B
Zwiflügelige Ausführung Symetrisch

HOLZ ALU CLASSIC

INNENANSICHTEN - Vielfalt in Design und Ausführungen



Fichte
Türblatt längsfurniert



Eiche
Türblatt querfurniert



Lärche
Türblatt längsfurniert



Fichte astig
Türblatt querfurniert



Eiche astig
Türblatt längsfurniert



Lärche astig
Türblatt querfurniert



Lärche
Türblatt längsfurniert
Beispielausführung für die
Serie MODERN / VETRO



Fichte Altholz-Optik
Türblatt querfurniert



Eiche Altholz-Optik
Türblatt längsfurniert



Fichte Altholz-Effekt braun
Türblatt querfurniert



Fichte Altholz-Effekt grau
Türblatt längsfurniert



Nutfräsen
auch innen



Edelstahl Applikationen
auch innen



Profilrahmen und Füllungen
auch innen aufgesetzt
Beispielausführung für die
Serie CLASSIC





ZUBEHÖR

TECHNIK & ZUBEHÖR

Eine qualitätsvolle Auswahl von Zusatzausstattungen ermöglicht Ihnen, sich die eigene Haustür als Unikat durch verschiedene Materialkombinationen bei Gläsern, Seitenteilen und Oberlichtern auf Maß anfertigen zu lassen.

Als Neuheit präsentieren wir Ihnen ein Türdesign, bei dem die Außenfläche des Türflügels und des Türstocks mit echtem alten Massivholz verkleidet wird. Die fünf speziellen Farbtöne repräsentieren unterschiedlich behandeltes altes Fichten- oder Eichenholz, die seit Jahrzehnten oder sogar Jahrhunderten verschiedensten Witterungseinflüssen ausgesetzt waren. Alte Holzbretter werden sorgfältig sortiert, nach Bedarf extra handgefertigt, gedämpft und raffiniert und zu Ihrem neuen Türenmotiv verarbeitet.

Täglich beanspruchen Sie einen Stoßgriff oder eine Drückergarnitur bei der Verwendung Ihrer Türe. Wir bieten Ihnen deshalb ein breites Spektrum hochwertiger Edelstahlgriffe in natur silberner Farbe oder mit trendig schwarz-matter Beschichtung an. Natürlich erhalten sie zu jedem Stoßgriff auch die passenden PZ-Rosetten, Drückergarnituren, Bänder im gleichen Farbton. Sogar schwarze Fingerprintleser stehen ebenfalls zur Verfügung.

Die neue Generation von Zutrittskontrollsystemen ermöglicht sowohl eine direkte als auch eine Fernverbindung über App. Jetzt kann der Benutzer die Tür von überall aus öffnen, Codes ändern, freien Durchgang ermöglichen, den Zeitplan festlegen - alles nur mit Smartphone.

Steuerung mit Smartphone erleichtert die Bedienung ihrer Haustür und das nicht nur für Eigentümer, die ihr Haus erst bauen, sondern auch für diejenigen, die bestehende Objekte in sogenannte intelligente Häuser umwandeln lassen.

Das endgültige Erscheinungsbild ihrer neuen Haustür wird durch Ihre Auswahl an Gläsern, Applikationen in Form von Nutfräsungen oder Edelstahlelementen sowie LED Beleuchtungen usw. bestimmt oder beeinflusst.

STANDARDAUSSTATTUNG MODELL H111E

- 1** Holzart Fichte, Eiche oder Lärche (Türblatt senkrecht furniert)
- 2** Einfarbige Dickschichtlasur lt. Standard Farbkarte
- 3** 3-fach Verglasung, Ug = 0,7 W/m²K, TGI schwarz, Standard-Glasornament
- 4** Wetterschenkel - W1, Holzprofil, Höhe 85 mm (Modellabhängig)
- 5** Edelstahl-Applikationen (Nutfräsungen) nur außen
- 6** Thermisch getrennte Bodenschwelle; außen Aluminium, innen Kunststoff
- 7** Selbstabsenkbares Dichtprofil; zwischen Türblatt und Bodenschwelle;
- 8** 3x 3D-verstellbare Bänder Oberfläche Stahlgrau



ISOCORE-TECH
Standard-Türblatt Rohling

- + Verzugssicherheit
- + Wärmedämmung
- + Einbruchhemmung

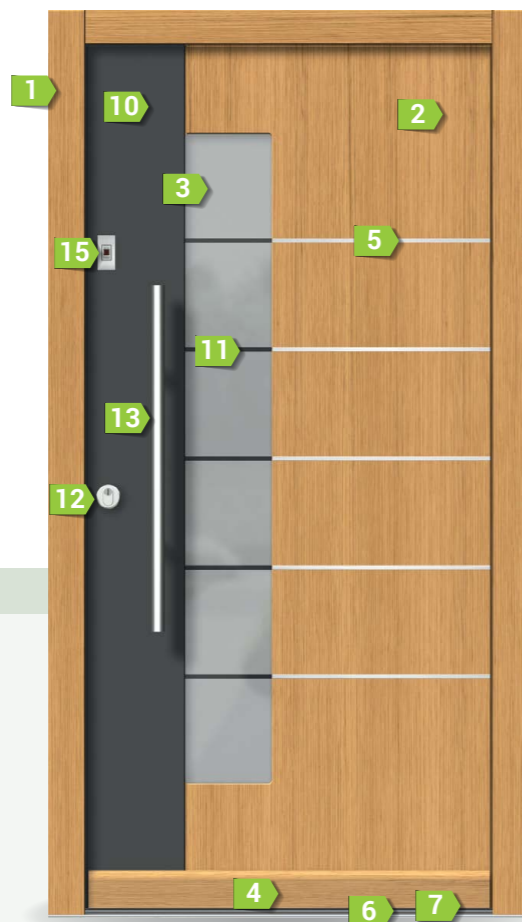
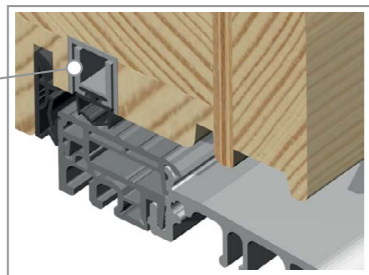

Außenansicht

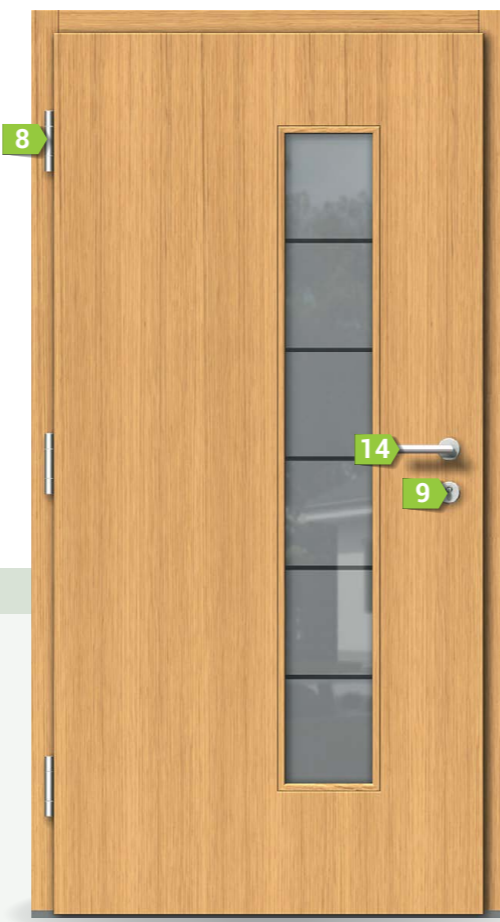

Innenansicht

SONDERAUSSTATTUNG / ZUBEHÖR / GEGEN AUFPREIS:

- 9** Sicherheits Profilzylinder - PZ2
- 10** Zweifarbige Ausführung nur außen (Dekor Schlossseitig)
- 11** Sandgestrahltes Motiv 111 auf Klarglas
- 12** Außenrosette ZA
- 13** Stoßgriff GR80
- 14** Innendrücker GE504
- 15** Verriegelung EAV4 mit Zutrittskontrollsystem Fingerscanner FS3

STANDARDAUSSTATTUNG MODELL HA111E

- 1** Holzart Fichte, Eiche oder Lärche (Türblatt senkrecht furniert)
- 2** Einfarbige Dickschichtlasur lt. Standard Farbkarte
- 3** Alu-Schale einfarbig Pulverbeschichtet lt. Standard Farbkarte
- 4** 3-fach Verglasung, Ug = 0,7 W/m²K, TGI schwarz, Standard-Glasornament
- 5** Edelstahl-Applikationen (Nutfräsungen) nur außen
- 6** Außenrosette ZAR
- 7** Thermisch getrennte Bodenschwelle; außen Aluminium innen Kunststoff
- 8** Selbstabsenkbares Dichtprofil; zwischen Türblatt und Bodenschwelle;
- 9** 3x 3D-verstellbare Bänder Oberfläche Stahlgrau

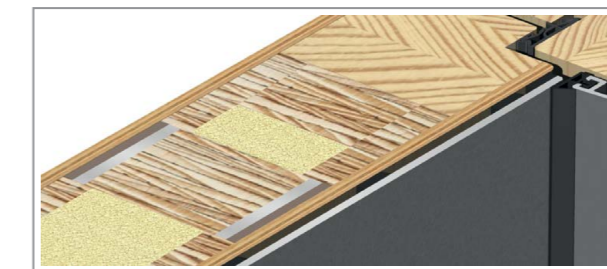

ISOCORE-TECH
Standard-Türblatt Rohling

- + Verzugssicherheit
- + Wärmedämmung
- + Einbruchhemmung

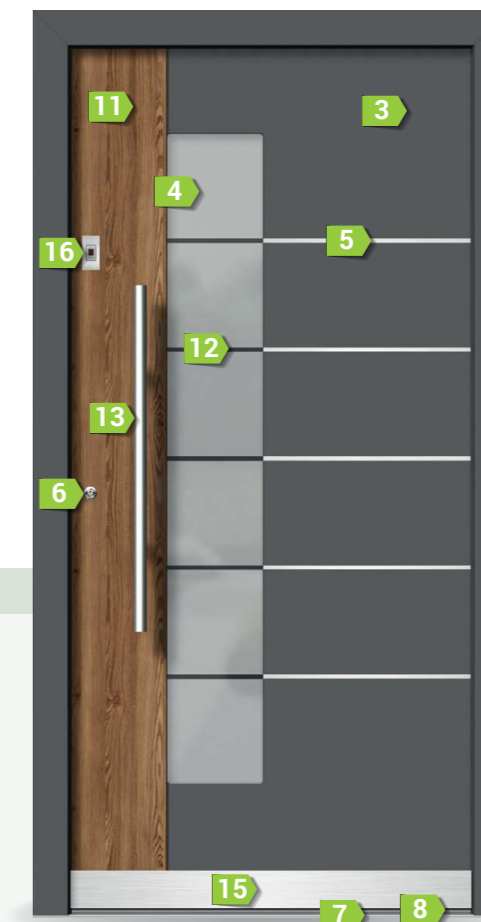
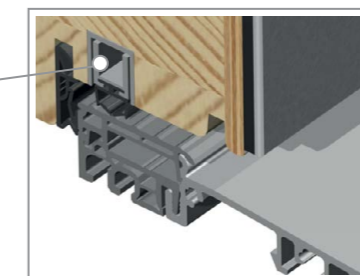

Außenansicht



Innenansicht

SONDERAUSSTATTUNG / ZUBEHÖR / GEGEN AUFPREIS:

- 10** Sicherheits Profilzylinder - PZ2
- 11** Zweifarbige Ausführung nur außen (Dekor Schlossseitig)
- 12** Sandgestrahltes Motiv 111 auf Klarglas
- 13** Stoßgriff GR80
- 14** Innendrücker GE504
- 15** Trittschutzblech W7 aus Edelstahl, Höhe 85 mm
- 16** Verriegelung EAV4 mit Zutrittskontrollsystem Fingerscanner FS3

STANDARDAUSSTATTUNG MODELL H405

- 1** Holzart Fichte, Eiche oder Lärche (Türblatt senkrecht furniert)
- 2** Einfarbige Dickschichtlasur lt. Standard Farbkarte
- 3** Türblatt außen überdeckt mit Altholz Applikation, Stärke ca.20 mm, Typ 3B
Weitere Holzarten möglich: Fichte 5C, Eiche 2E, Eiche 4E
- 4** 3-fach Verglasung, Ug = 0,7 W/m²K, TGI schwarz, Ornament mittig, Glasgruppe 1. Modellabhängig Emailglas auf Klarglas oder Parsol grau, beidseitig ESG, mittig Klarglas
- 5** Thermisch getrennte Bodenschwelle; außen Aluminium, innen Kunststoff
- 6** Selbststabsenkbares Dichtprofil; zwischen Türblatt und Bodenschwelle
- 7** 3x 3D-verstellbare Bänder Oberfläche Stahlgrau

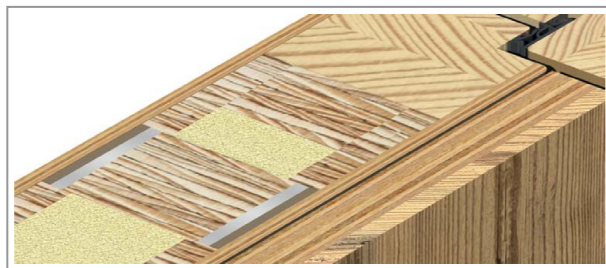

ISOCORE-TECH
Standard-Türblatt Rohling
mit Altholz Applikation

- + Verzugssicherheit
- + Wärmedämmung
- + Einbruchhemmung

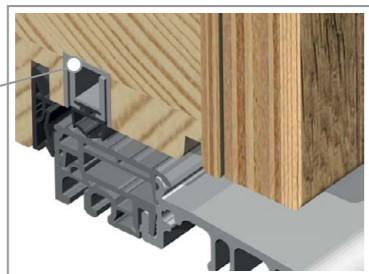

Außenansicht

Innenansicht

SONDERAUSSTATTUNG / ZUBEHÖR / GEGEN AUFPREIS:

- 7** Bänder schwarz matt
- 8** Sicherheits Profilzylinder - PZ2
- 9** Blendrahmen außen mit Fichte Altholz 3B furniert
- 10** Türblatt innen Fichte querfurniert
- 11** Außenrosette SZEP
- 12** Stoßgriff GQ160
- 13** Innendrücker S640
- 14** Verriegelung EAV4 mit Zutrittskontrollsystem Fingerscanner FS3B



3 - FACH HAKENVERRIEGELUNG; zwei massive Schließhaken einzelne Schließbleche für Haken, Falle und Riegel



DSL - SCHLIEßBLEISTE*
Durchgehende und verdecktliegende
*Bei der Ausführung Holz-Alu85 flächenbündig sind nur einzelne Schließbleche möglich.



STANDARD BÄNDER

3D verstellbar, Belastungswert 160 kg, Rollendurchmesser 20 mm, Oberfläche Stahlgrau



VERDECKTLIEGENDE BÄNDER

(Standard nur bei der flächenbündige Ausführungen)
3D verstellbar, Belastungswert 180 kg, Oberfläche velour vernickelt



**PZ2
SICHERHEITS PROFILZYLINDER**
6 Schlüssel, Freilauf, N+G Funktion (Optional)



Öffnungsarten - Außenansicht



Links nach innen (Holz)



Rechts nach innen (Holz)



Links nach außen (Holz)



Rechts nach außen (Holz)



Links nach innen (Holz-Alu)



Rechts nach innen (Holz-Alu)



Links nach außen (Holz-Alu)



Rechts nach außen (Holz-Alu)

Bauformen - Außenansicht (die Abbildung gilt für Holztüren, bei Holz-Alu Türen kann die Abbildung abweichen)



Seitenteil Fix



Seitenteil gekoppelt



Seitenteil als Paneelverbreiterung



Seitenteil als Fix-Flügel



2x Seitenteil



2-flügelig



Oberlicht Fix



Oberlicht gekoppelt



Oberteil als Paneelverbreiterung



Oberteil als Fix-Flügel



1x Seitenteil + Oberlicht



2x Seitenteil + Oberlicht



2-flügelig + Oberlicht



XS = Sondergröße
Breite bis 949 mm
Höhe bis 1999 mm



S = Standardgröße
Breite 950-1150 mm
Höhe 2000-2300 mm



L = Sondergröße
Breite 1151-1250 mm
Höhe 2301-2400 mm



XL = Sondergröße
Breite 1151-1250 mm
Höhe 2401-2500 mm



XXL = Sondergröße
Breite 1151-1250 mm
Höhe 2501-2700 mm



Jedes Modell ist gegen einen Aufpreis mit kleineren oder größeren Modellmodifikationen lieferbar.

Beispiele für Modellmodifikationen:

- ohne Nutfräsungen
- ohne Wetterschenkel
- zusätzliche Nutfräsungen
- Lichtausschnitt-Position-Änderung
- zusätzlicher Lichtausschnitt
- Lichtausschnitt-Maßänderung
- Furnierrichtung quer verlaufend
- zusätzliche Applikationen
- Profilrahmen und Füllungen auch innen aufgesetzt
- Rahmenverbreiterung
- Türfalz (Türblatt) nach unten verlängert
- Falz für Blindstock
- Blendrahmen außen mit Alu-Profil überdeckt



ASTIGE HOLZOBERFLÄCHEN



FICHTE ASTIG - GEÖLT¹
nur für den Innenbereich



LÄRCHE ASTIG - GEÖLT¹



EICHE ASTIG - GEÖLT¹



EICHE ASTIG - GRAU GEÖLT¹



EICHE ASTIG - BRAUN GEÖLT¹



FICHTE ALTHOLZ OPTIK - GEÖLT¹
nur für den Innenbereich



EICHE ALTHOLZ OPTIK - GEÖLT¹
nur für den Innenbereich



FICHTE ALTHOLZ-EFFEKT BRAUN
Fichte astig gebürstet, gekratzt, gestechen und mit Aquawood Protor-Finish 2-K lackiert



FICHTE ALTHOLZ-EFFEKT GRAU

WICHTIGE HINWEISE!
Die Anordnung, Größe und Menge der Äste und Holzrisse ist beliebig und bei jeder Haustür anders (einzigartig) und stellt somit keinen Reklamationsgrund dar. Die Holzmaserung läuft entweder längs oder quer. Geölte Oberflächen auf der Witterungsseite müssen 1 – 2 x pro Jahr nachgeölt werden. Weitere Informationen zum Nachölen und Umgang mit geölten Türen finden Sie in unserer Bedienungsanleitung.

ALTHOLZOBERFLÄCHEN (nur für den Außenbereich)



Fichte 3B (roh, unbehandelt)^{1,4}
Sonnenerbrannt, leicht gebürstet und in Handarbeit mit Echtholz ausgeflickt.



Fichte 5C (roh, unbehandelt)^{1,4}
Sonnenerbrannt, leicht gebürstet und in Handarbeit mit Echtholz ausgeflickt.



Eiche 2E (geölt)^{1,4}
Sichtseite ist naturbelassen, aus alten Balken geschnitten, gebürstet, leicht rissig, mit Splint und in Handarbeit mit Echtholz ausgeflickt



Eiche 4E (roh, unbehandelt)^{1,4}
Sonnenerbrannt, gereinigt, gebürstet und in Handarbeit mit Echtholz ausgeflickt

(4) Altholzoberflächen aus Massivholzlamellen Typ 3B, 5C und 4E sind mit keinem Holzschutzmittel behandelt. Altholz ist ein altes Holz, das unter Einwirkung von natürlichen Verwitterungsprozessen seine schöne Patina bekommen hat, was durch Holzrisse, gebürstete und gehackte Flächen, ausgeflickte Stellen, Äste, Wurmstiche und Insekten-Löcher erkennbar ist. Altholz Oberflächen dürfen keiner direkten Bewitterung aufgesetzt werden. Eventuelle Veränderungen von Altholz Oberflächen oder Delamination der Dreischichtplatte stellen einen natürlichen Prozess der Alterung von ungeschütztem Holz dar und sind kein Reklamationsgrund, es sei denn, sie beeinträchtigen die Funktionsfähigkeit der Tür. Die Holzmaserung läuft entweder längs oder quer.

STANDARD DECKENDE FARB TÖNE NACH RAL-FARBKARTE Aquawood Protor-Finish 2-K Lacksystem



SONDER DECKENDE FARB TÖNE NACH RAL-CLASSIC FARBKARTE MÖGLICH Aquawood Protor-Finish 2-K Lacksystem



SONDER DECKENDE FARB TÖNE MIT METALLIC EFFEKT Aquawood Protor-Finish 2-K Lacksystem

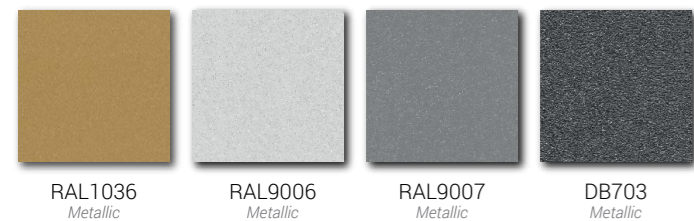

ACHTUNG: Die Farbtöne sind nur symbolisch dargestellt! Farbabweichungen vom Original sind aufgrund drucktechnischer Gegebenheiten möglich! Bitte stimmen Sie Ihren Farbton mit einer gültigen Farbkarte ab!

Aquawood Protor-Finish 2-K Lacksystem

Vorteile von hochwertige Aquawood Protor-Finish wasserbasierte 2-K Lacksysteme:

- + Witterungs- und UV-Beständigkeit auf höchstem Niveau
- + hohe Kratz-/Druckfestigkeit hält problemlos mechanischen Beanspruchungen etwa durch Schlüsselband oder Fußtritte aus
- + hervorragende Filmelastizität - der Lack kann sich besser an die natürlichen Veränderungen des Holzuntergrundes anpassen; die Risse und abblätternde Stellen werden somit weitgehend verhindert
- + ausgezeichneten Creme- und Fettbeständigkeit und der hervorragenden Alkalibeständigkeit
- + Eignungsnachweis nach Norm DIN EN 927-2 Freibewitterung
- + Verarbeitung ist aufgrund Wasserbasis Naturfreundlich
- + 2-K Lackbeschichtungen sind als transparente/pigmentierte Lasuren und deckende Anstriche oder sogar mit innovativen Metallic- und Struktureffekten erhältlich

STANDARD ALU-FARBEN

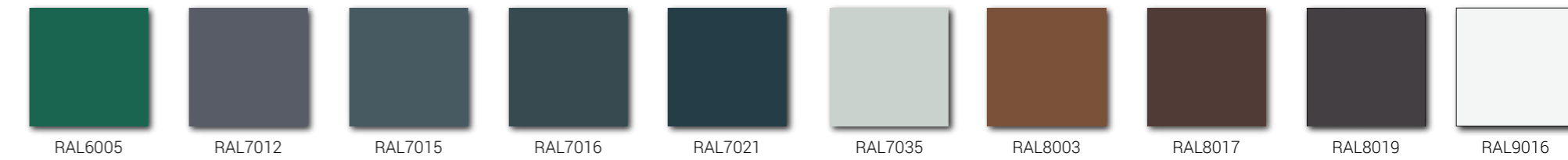

SONDER ALU-FARBEN



ANDERE ALU-FARB TÖNE NACH RAL-CLASSIC FARBKARTE MÖGLICH



DECO-Paneele sind Duromere Hochdrucklaminat (HPL) nach EN 438, Typ ED F, die in Laminatpressen unter großem Druck und hoher Temperatur erzeugt werden. Doppelt gehärtete Acryl-Polyurethan-Harze sorgen für hoch wirksamen Witterungsschutz. Die Vorteile sind hohe Witterungsbeständigkeit, Kratzfestigkeit, einfache Reinigung und Schlagzähigkeit. Strukturverlauf nur senkrecht lieferbar.

ACHTUNG: Beschichtung mit DECO Paneelen ist nur auf äußeren Flächen möglich. Verwendbar sind diese als Dekore und Applikationen bei Holz-Alu-Haustüren, oder auch vollflächig bei Holz-Haustüren. Beschichtung von Stockelemente oder Fräsungen in DECO Oberflächen sind nicht möglich. Die Farbtöne sind nur symbolisch dargestellt! Farbabweichungen vom Original sind aufgrund drucktechnischer Gegebenheiten möglich! Bitte stimmen Sie Ihren Farbton mit einer gültigen Farbkarte ab!

STANDARD-ORNAMENTGLÄSER

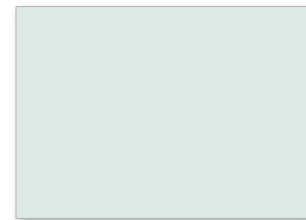

KLARGLAS

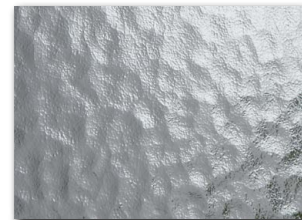

KATHEDRAL WEIß

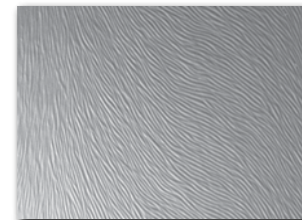

CHINCHILLA WEIß



ORNAMENT 504 WEIß

SONDER-ORNAMENTGLÄSER



ALTDEUTSCH WEIß



MARMO WEIß



MASTERCARRE WEIß



SATINATO WEIß



UADI WEIß



PARSOL GRAU

SANDGESTRAHLTES MOTIV



MOTIV AUF KLARGAS
(Streifen durchsichtig)



MOTIV AUF SATINATO WEIß
(Streifen nicht durchsichtig)

GLASKOMBINATIONEN

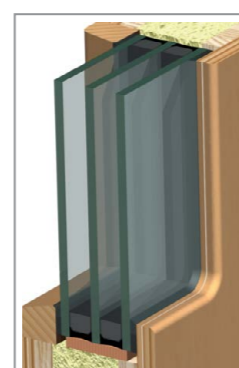

3-fach Verglasung
Oramentglas mittig /
außen und innen Klarglas
Holz

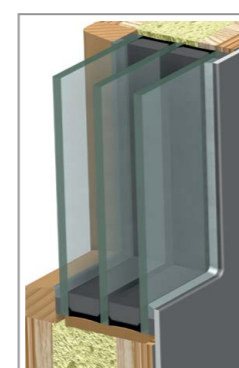

3-fach Verglasung
Oramentglas mittig /
außen und innen Klarglas
Holz/Alu

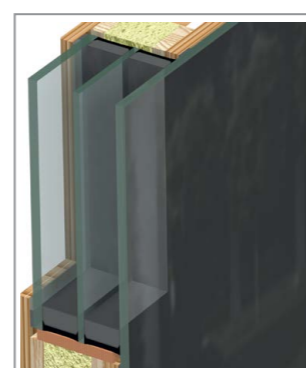

3-fach Verglasung mit Email
Außen Klaglas oder Parsol grau mit email schwarz /
mittig Klarglas oder Satinato weiß /
innen Klarglas
Holz & Holz-Alu Serie VETRO



ACHTUNG:
Bitte benutzen Sie bei der
Glasauswahl immer die
original Glasmuster.

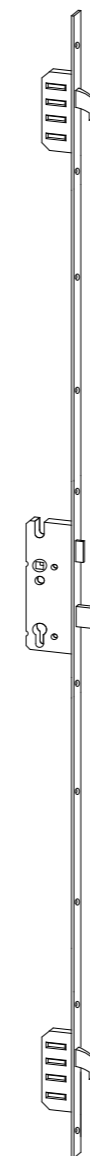

M2 Standard
3-fach Verriegelung
mit 2 Haken
(für Höhe bis 2350 mm)
Ab Höhe 2351 mm **M3** (4-fach Verriegelung)

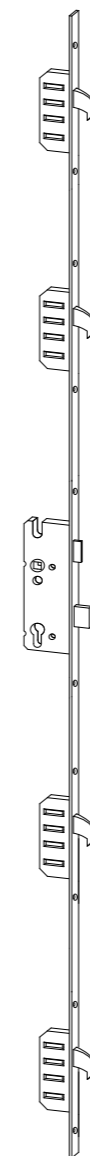

M4
5-fach Verriegelung
mit 4 Haken
(für Höhe bis 2350 mm)



Das neue Schwenkriegel-
Duo



Der zentrale Magnetauslöser



Standard mit Tagesfalle
Funktion (am Schließblech /
Schließleiste)

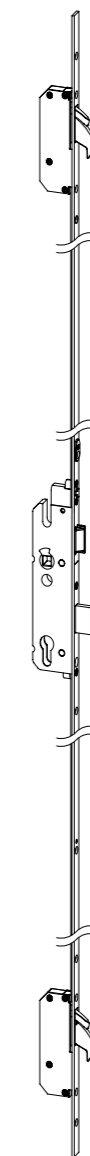

DSL - SCHLIEßLEISTE
Durchgehende und verdecktliegende
Optional für Schloss: M2, M4, AV4D, EAV4, EAV4+
(!) nicht möglich bei flächenbündiger
Ausführung Holz-Alu 85 mm

HINWEIS: Verriegelungen auch für Schweizer Rundzylinder (KABA) lieferbar



Das Upgrade für Ihre Eingangstür

Ihr Smartphone als Schlüssel

Öffnen Sie die Haustür aus der Nähe via Bluetooth® oder über WLAN

EAV4+ Smart-Verriegelung (3-fach Verriegelung mit 2 Haken)

Die **smarte Generation der motorischen Automatik-Mehrfachverriegelungen EAV4+** verschließt Tür automatisch beim Verlassen des Hauses. Entriegelung erfolgt über Motor - er zieht die massiven Schwenkriegel mit den Dichtigkeitselementen zurück.

Haustür via Smartphone öffnen

Das „+“ beim EAV4+ Verriegelung steht für ein eingebautes Funkmodul. Damit lässt sich die Tür bequem über die Winkhaus **doorControl App** entriegeln. **So wird Ihr Smartphone zum Türöffner. Dies geschieht aus der Nähe über Bluetooth® oder über WLAN.** Zusätzliche Installationen und Steuerungsmodule sind nicht erforderlich.

Wenn Sie die Tür mit dem Schlüssel verriegeln (**Holiday-Lockout-Funktion**), ist ein Öffnen mit dem Motor nicht möglich - besonders nützlich, wenn Sie längere Zeit nicht zu Hause sind.

Natürlich können Sie die EAV4+ Verriegelung auch mit einem mechanischen Schlüssel bedienen oder über den Türgriff von innen. Zusätzlich ist die EAV4+ Verriegelung mit der praktischen **Tagesfalle** ausgestattet.

EAV4+ 3-fach Verriegelung mit 2 Haken

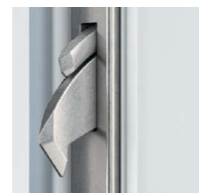

Schwenkriegel-Duo



Magnetauslöser



Tagesfalle Funktion

- Steckbarer Kabelübergang
- Netzteil 24 V

Öffnen Sie Ihre Eingangstüren via **Smartphone** oder **Tablet**. Mit der Winkhaus **App doorControl** steuern Sie den Zutritt und behalten alles im Blick: Wer wann zutrittsberechtigt ist und wer zu welchen Zeiten die Tür bedient hat.

Das bietet Ihnen die **doorControl App**:

- + Spielend leicht bedienen
- + Alles einfach verwalten
- + Fernsteuerung
- + Tür genau überwachen
- + Zeitprofile erstellen und verwalten
- + Sichere verschlüsselung

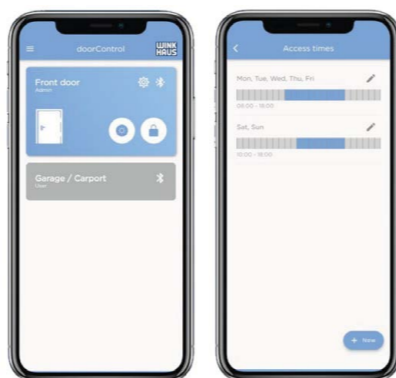

Otional:
EAV4+ passt auch zu allen gängigen Zutrittskontrollsystemen, die ein potentialfreies Öffnungssignal an die Verriegelung weitergeben. Egal ob **Fingerscanner, Codetastatur, Wechselsprechanlage** oder einfach nur ein Taster – EAV4+ entriegelt auf Ihren Befehl. Falls Sie die Tür nicht mit der App öffnen möchten, ist eine EAV4-Version des Schlosses ohne das Funkmodul (+) erhältlich.



FS3 - FINGERSCANNER

Dekorelement Edelstahl matt oder schwarz matt
Kapazität: 498 Fingerabdrücke
Ausführung: Scanner am Türblatt oder Stoßgriff montiert
Steuereinheit: Mini BBX-R8 (1 Relais)



CT3 - CODETASTATUR

Dekorelement Edelstahl oder schwarz matt
Kapazität: 100 coden
Ausführung: Tastatur am Türblatt montiert
Steuereinheit: Mini BBX-R8 (1 Relais)



CTFS - CODETASTATUR + FINGERSCANNER

Dekorelement Edelstahl oder schwarz matt
Kapazität: 50 Fingerabdrücke, 50 Codes
Ausführung: Scanner am Türblatt oder Stoßgriff montiert
Steuereinheit: Mini BBX-R8 (1 Relais)

Otional:
Falls Sie keinen Fingerscanner oder Codetastatur mit Fernbedienungsfunktion benötigen, sind die ältere Version FS2 oder CT2 noch erhältlich.



STOßGRIFF MIT FINGERSCANNER

Stoßgriff rund – Serie GR mit Scanner FS3
Stoßgriff eckig – Serie GS mit Scanner FS3 oder CTFS
Länge 800 - 1800 mm
Farbe Edelstahl oder schwarz matt

Die neue Generation von Zutrittskontrollsystemen ermöglicht sowohl die direkte Bedienung als auch die Fernsteuerung per App. So kann der Benutzer die Tür von überall aus öffnen, Zugangscodes verwalten, den freien Durchgang aktivieren und individuelle Zeitpläne festlegen.

- + **Fernsteuerung** (Programmierung) über Home WLAN
- + **Fernöffnung** der Tür mit App
- + hinzufügen und Löschen von Nutzern und Codes aus der Ferne (nützlich für die Verwaltung des Zugangs zu Ferienunterkünften)
- + Zeitplan für freien eintritt (2026)
- + Zutrittsprotokoll
- + Steuerung für LED falls vorhanden
- + Mitteilungen bei Zutritt auf das Smartphone (2026)
- + gleichzeitige Analoge und Digital-Steuerung (2026)
- + Verbindung von zusätzlichen Telefonen
- + für die Anmeldung in der App ist keine Benutzerregistrierung erforderlich
- + online-software- Aktualisierung



SICHERHEITSGARNITUREN



GA81
Aluminium F1, F4, F9
ohne Zylinderabdeckung



GE92
Edelstahl matt
ohne Zylinderabdeckung



GE89
Edelstahl matt
mit Zylinderabdeckung (ZA)



S689
Schwarz matt
mit Zylinderabdeckung (ZA)



S694
Aluminium schwarz matt
mit Zylinderabdeckung (ZA)



GM57
Messing F77
ohne Zylinderabdeckung



GM57
Messing brüniert F73
ohne Zylinderabdeckung



GM60
Messing Antik Iron
ohne Zylinderabdeckung



GM70
Messing schwarz matt
ohne Zylinderabdeckung



GM91
Messing F77
ohne Zylinderabdeckung



GSE1
Schmiedeeisen
Knopf versetzt, ohne ZA

KNOPF ROSETTENGARNITUREN



G1 oder G2
Feststehender Knopf*
Edelstahl matt



G4 oder G5
Feststehender Knopf*
Edelstahl matt

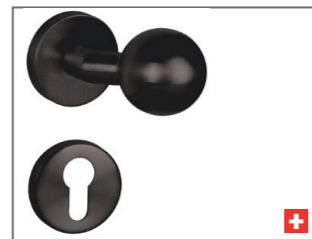

G1S oder G2S
Feststehender Knopf*
Schwarz matt



G4S oder G5S
Feststehender Knopf*
Schwarz matt

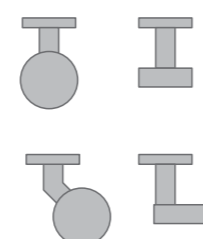

*Feststehender Knopf
GERADE oder VERSETZT

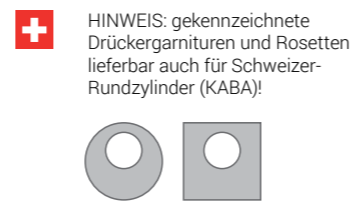

HINWEIS: gekennzeichnete
Drückergarnituren und Rosetten
lieferbar auch für Schweizer-
Rundzylinder (KABA)!

AUSSENROSETTEN



Zylinder-Außenrosette
ZAR Edelstahl matt
SZAR Schwarz matt
(!) Nur für Holz-Alu Türen
oder in Kombination mit
Kratzschutz und Griff
V10Q möglich.



Standard-Außenrosette
Z Edelstahl matt
SZ Schwarz matt

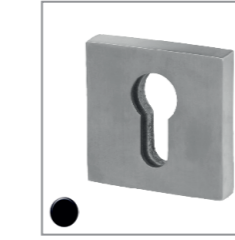

Standard-Außenrosette
ZS Edelstahl matt
SZS Schwarz matt

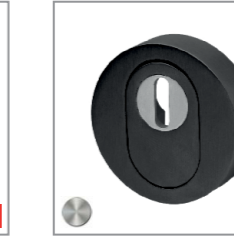

Sicherheits-Außenrosette
mit Zylinderabdeckung
ZA Edelstahl matt
SZA Schwarz matt

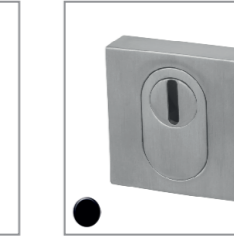

Sicherheits-Außenrosette
mit Zylinderabdeckung
ZE Edelstahl matt
SZE Schwarz matt



Sicherheits-Außenrosette
mit Zylinderabdeckung
PLANO - Überstand 1mm
ZAP Edelstahl matt
SZAP Schwarz matt



Sicherheits-Außenrosette
mit Zylinderabdeckung
PLANO - Überstand 1mm
ZEP Edelstahl matt
SZEP Schwarz matt

ROSETTENGARNITUREN (INNENDRÜCKER für Kombination mit Stoßgriff / Knopf oder als DRÜCKER / DRÜCKER)



GE504
Edelstahl matt



S604
Schwarz matt



GE514
Edelstahl matt



S614
Schwarz matt

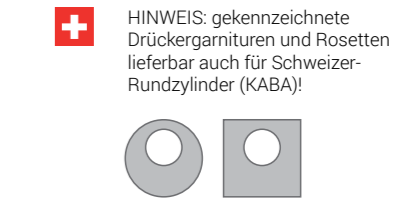

HINWEIS: gekennzeichnete
Drückergarnituren und Rosetten
lieferbar auch für Schweizer-
Rundzylinder (KABA)!



GE540
Edelstahl matt



S640
Schwarz matt



GE508
Edelstahl matt



S608
Schwarz matt



GE509
Edelstahl matt



S609
Schwarz matt

SERIE RUND

GR60 (60 cm)
GR80 (80 cm)
GR120 (120 cm)
GR150 (150 cm)
GR160 (160 cm)
GR180 (180 cm)
GR200 (200 cm)

GR-LA
 Lichtausschnittlänge
GR-TL
 Türblattlänge

GG (lt. Modell)
 Gebogen

Edelstahl matt,
 Profil ø 30 mm



SERIE SQUARE

GS60 (60 cm)
GS80 (80 cm)
GS120 (120 cm)
GS150 (150 cm)
GS160 (160 cm)
GS180 (180 cm)
GS200 (200 cm)

GS-LA
 Lichtausschnittlänge
GS-TL
 Türblattlänge

Edelstahl matt,
 Profil 30x30 mm



SERIE QUADRO

GQ60 (60 cm)
GQ80 (80 cm)
GQ120 (120 cm)
GQ150 (150 cm)
GQ160 (160 cm)
GQ180 (180 cm)
GQ200 (200 cm)

GQ-LA
 Lichtausschnittlänge

Edelstahl matt,
 Profil 30x30 mm



SQ80 (80 cm)
SQ100 (100 cm)
SQ160 (160 cm)
SQ180 (180 cm)
SQ200 (200 cm)

Schwarz matt,
 Profil 30x30 mm



SERIE HALBRUND

GFR80 (80 cm)
GFR120 (120 cm)
GFR160 (160 cm)
GFR180 (180 cm)
GFR200 (200 cm)

Edelstahl matt,
 Profil 40x25 mm



GFRS80 (80 cm)
GFRS120 (120 cm)
GFRS160 (160 cm)
GFRS180 (180 cm)
GFRS200 (200 cm)

Schwarz matt,
 Profil 40x25 mm



SCHALLENGRIFFE - V



V10Q quer
 Edelstahl matt
 (nur mit ZAR Rosette möglich)

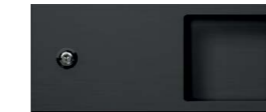

V10QS quer
 Schwarz matt
 (nur mit SZAR Rosette möglich)



V40Q (40 cm), quer
V60Q (60 cm), quer
 Edelstahl matt



V40QS (40 cm), quer
V60QS (60 cm), quer
 Schwarz matt

SERIE DESIGN 1

D80 (80 cm)
D100 (100 cm)
D160 (160 cm)
D180 (180 cm)
D200 (200 cm)

Edelstahl matt,
 Profil ø 30 mm



SD80 (80 cm)
SD100 (100 cm)
SD160 (160 cm)
SD180 (180 cm)
SD200 (200 cm)

Schwarz matt,
 Profil ø 30 mm



STOßGRIFF DESIGN 2

D55QE (10x55 cm), quer
 Edelstahl matt oder schwarz matt



D55QR (10x55 cm), quer
 Edelstahl matt oder schwarz matt



SERIE HOLZ

HG1-120 (120 cm)
HG1-140 (140 cm)

Endstück 200 mm
 Edelstahl matt
 oder schwarz matt

Griffeinsatz Eiche geölt
 Profil 40 mm



HG2-LA
 Lichtausschnittlänge

HG2-TL
 Türblattlänge

Fuß Edelstahl oder
 schwarz matt

Griff Eiche geölt
 Profil 40 mm



SCHALLENGRIFFE - SONDERAUSTATTUNGEN

Integrierte Fingerscanner FS3 oder FS3B
 Mögliche Schallengriffe: V10Q, V10QS
 V40Q, V40QS
 V60Q, V60QS

Integrierte LED-Beleuchtung
 Mögliche Schallengriffe: V10Q, V10QS
 V40Q, V40QS
 V60Q, V60QS
 V40, V40S
 V60, V60S
 V80, V80S
 V120, V120S
 V150, V150S
 Serie VK



V40 (12x40 cm)
V60 (12x60 cm)
V80 (12x80 cm)
V120 (12x120 cm)
V150 (12x150 cm)
 Edelstahl matt



V40S (12x40 cm)
V60S (12x60 cm)
V80S (12x80 cm)
V120S (12x120 cm)
V150S (12x150 cm)
 Schwarz matt



VK80 (80 cm)
VK120 (120 cm)
VK150 (150 cm)
VK180 (180 cm)
VK-TL (Türblattlänge)
 Farbe schwarz oder
 gleich wie Türblatt

i VK-Schalengriff bestellbar nur bei Holz-Alu Türen (Modellabhängig)

Bei der Serie SQUARE, QUADRO, VARIO Ausführung mit LED Beleuchtung möglich!



PZ2
SICHERHEITS PROFILZYLINDER
6 Schlüssler, Freilauf, N+G Funktion

+ HINWEIS: Schweizer-Rundzylinder (KABA); nach Anfrage



PZ2-K
SICHERHEITS KNAUF PROFILZYLINDER
6 Schlüssler, Freilauf, N+G Funktion
(Optional mit Knauf schwarz)



PZ3
SICHERHEITS PROFILZYLINDER
6 Schlüssler, Freilauf, N+G Funktion,
Legitimationsausweis



PZ3-K
SICHERHEITS KNAUF PROFILZYLINDER
6 Schlüssler, Freilauf, N+G Funktion,
Legitimationsausweis (Optional mit Knauf schwarz)



ETÖ - Elektrischer - Türöffner
mit Tagesfalle und Kabel
Kombination mit AV4D, EAV4,
EAV4+ Schloss nicht möglich!



TS1 - TÜRSPION
- Messing verchromt
- Messing gold
- Schwarz



TSK - DIGITAL TÜRSPION MIT KAMERA
Messing verchromt - glänzend
3,2" Display



REEDKONTAKT
Einfacher Reedkontakt oben
im Falz montiert.
Rückmeldung: Tür liegt im Falz!



RIEGELSCHALTKONTAKT RSK1
Im mittlere Schließblech eingebaut.
Wird durch den mittlere Riegel
ides Türschlosses betätigt.
Rückmeldung: Tür manuel oder
mechanisch abgeschlossen!



RIEGELSCHALTKONTAKT RSK2
Im obere Schließblech eingebaut.
Wird durch den Schwenkriegel
des Türschlosses betätigt.
Rückmeldung: Tür manuel oder
mechanisch abgeschlossen!



OTS1
Türschließer mit Gleitschiene und mechanischem Feststeller
Farbe F1 (Alu silber) *Bestellbar nur bis Türblatbreite 1100 mm!*



OTS2
Verdeckt liegender Türschließer mit mechanischem
Feststeller *Bestellbar nur bis Türblatbreite 1100 mm!*



AUSHEBESICHERUNGEN
2 Stück an Bandseite montiert
Stahl, Farbe Topzink



SCHNÄPPER
Halter optional mit ETÖ, AV4D, EAV4,
EAV4+ Schloss *Oben montiert!*



BÄNDER - SONDEROBERFLÄCHE
- Edelstahl matt
- weiß lackiert
- schwarz lackiert

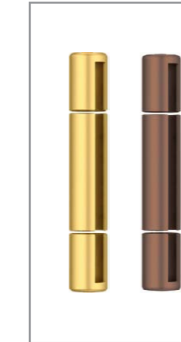

BANDKAPPEN
- vergoldet
- brüniert



KRATZSCHUTZ KSE +ZAR Rosette
Flächenbündig, Maße ca. 90x90mm
Oberfläche Edelstahl matt



KRATZSCHUTZ KSR +ZAR Rosette
Flächenbündig, Maße ca. 100x160mm
Oberfläche Edelstahl matt

ZERTIFIZIERUNGEN



Prüfzentrum für Bauelemente



CE - Leistungserklärung



Fluchttürzertifikat



Brandschutzzertifikat



Widerstandsklasse



Druckfehler, Irrtümer und Technische Änderungen vorbehalten. Farbabweichungen vom Original sind aufgrund drucktechnischer Gegebenheiten möglich. Bitte stimmen Sie Ihren Farbton mit einer gültigen Farbkarte ab.

WIR ÖFFNEN

Ausblicke

 SORA

M Sora Fensterarchitektur
Industrijska ulica 13
4226 Žiri

E: fenster@m-sora.eu
T: 043 463 287 036

msora-fenster.at



HOLZ & HOLZ-ALUMINIUM HAUSTÜRENKATALOG

Druckfehler, Irrtümer und Technische Änderungen vorbehalten. Farbabweichungen vom Original sind aufgrund drucktechnischer Gegebenheiten möglich!
01/2026

